

ZEITSCHRIFT FÜR FUNKTECHNIKER

Erscheint am 5. und 20. eines jeden Monats



FRANZIS-VERLAG MÜNCHEN-BERLIN

Verlag der G. Franz'schen Buchdruckerei G. Emil Mayer



Prof. Dr. A. Karolus, einer der führenden deutschen Fernsehforscher, hielt zum 75-jährigen Bestehen des Vereins Deutscher Ingenieure, Bezirksverein München, den Festvortrag über das Thema „Fernsehen einst und jetzt“.

(Foto: Carl Stumpf)

Aus dem Inhalt

Fernsehtechnik und Fachwissen	409
Die neue FUNKSCHAU-Redaktion	409
Rundfunk- und Fernsehtechnik auf der Deutschen Industrieausstellung	411
Das Studium der Fernmelde-, Nachrichten- und Hochfrequenztechnik	413
Funktechnische Fachliteratur	414
Verzerrungsfreie Verzögerung des Schwundausgleichs	415
Radio-Patentschau	416
Neuzeitlicher Modulations-Clipper	417
Montageanordnung für „fliegenden“ Aufbau	419
Die interessante Schaltung: Modulationsverstärker für Amateursender	420
Fachvorträge	420
Einführung in die Fernsehpraxis, 21. Folge	421
Radio-Meßtechnik, 28. Folge	422
FUNKSCHAU-Prüfbericht: Grundig 5005	423
Werkstattpraxis	425
Auslandsberichte	426
FUNKSCHAU-Neuheitenberichte	427

Die Ingenieur-Ausgabe enthält außerdem:

Funktechnische Arbeitsblätter

R8 82 Röhreneingangswiderstand Blatt 1 und 2

Sk 83 Schwingungsformen in Hohlleitern und Hohlräumen Blatt 1

Sk 84 Hohlleiter Blatt 2

Bezugspreis der Ingenieur-Ausgabe monatlich 2 DM (einschl. Postzeitungsgebühr) zuzüglich 6 Pfg. Zustellgebühr

Mikrophone

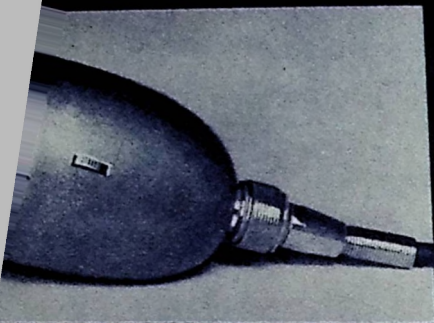

Neue Serie 1951/52

Peiker Fabrik piezoelektrischer Geräte

HOMBURG v. d. H., HÖHESTRASSE 10



Ein Begriff

FÜR QUALITÄTS - RADIOTEILE

INDUSTRIEFABRIK HOMBURG

Manchmal kaum zu glauben ...

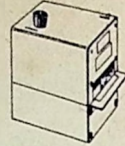
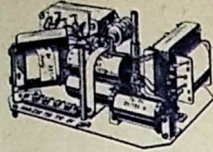

Siemens-Mikrofon-Speisegerät
Vollnetzanschluß (110/150/220), passend für jedes Kohlemikrofon.
Einschl. Haube. Ersatz für Speisebatterie DM 8.—

Siemens-Mikrofon-Vorverstärker,
ebenfalls Vollnetzanschluß (110/125/220/240 V). Zweistufiger Verstärker für Kristallmikrofone mit Regler. Für die Röhren EF 12 k, EF 12, RGN 354. Sonderpreis ohne Röhren DM 32.—

Siemens-Mikrofon-Vorverstärker
für Kondensator- oder Tauchspulenmikrofon. Eingang: Mumetallgepanzelter Übertrager 200 Ω, Ausgang: 100 kΩ. Ohne Netzteil für die Röhre EF 12 DM 19.—

Mikrofon-Gummikabel
2 x 0,75 NLHCI, abgeschirmt und starker Außengummimantel, besondere Gelegenheit per m DM —.60



Allstrom-Summer 3...8 Volt, Bakelite DM 1.50
Glimmlampenfassung mit Linse DM —.70
Glimmlampe 220 V, kurze Form DM —.75
Litze, abgeschirmt ladrig 100 m DM 19.—
dto. 2adrig, sehr flexibel 100 m DM 31.—
Hf-Kabel, Kupfergeflecht per m DM —.65
Luftdrehko 500 pF, Normalachse DM 1.25
1,20 m Gummikabel mit Netzstecker DM —.45
Skalenkordel, allerbeste Qualität 100 m DM 8.—
Netztrafo, prim. 110/150/220 V, sek. 0...4...6,3 V, 2x130 V 35 mA (Selen) DM 4.—
DM 7.—

Netztrafo für AZ 11, 4 u. 6,3 V DM 7.—
Siemens-Netztr. v. 25-W-Verst. 2x400 V 150 mA, 4 u. 6,3 V DM 18.70

Siemens-Ausgangsübertrager 20 Watt
200 15 Ω DM 2.60 200/400/15 Ω DM 2.75

Siem.-Eingangübertr. f. 20-W-Endstufen m. losen Enden DM 1.95
Siemens-Universal-Ausgangsrafo 3 W 3,3...6,5...14 kΩ .15 Ω DM 1.75

Postübertrager 600/600 Ω DM 1.—
A-Röhrenfassungen (z. B. AL 4) 1/2 DM 7.50

Sikatrop-Kond. 10 000 pF 330 V DM —.20
Selengleichrichter, 16 Pl. 85 mm Ø DM 7.—
dto., 34 Pl. 45 mm Ø DM 6.—

(Fabrikneu in Einwegschaltung)
Fassungen für Skalenlämpchen 1/2 DM 2.50

2pol. Apparatklemme, Instrum.-Kl. DM —.40
Netzstecker 2teilig, Bakelite 1/2 DM 7.50

Steckschlüssel mit Holzgriff 27 cm, 8—9—10 mm p. Satz 3 St. 1.—
Bananenstecker, Bakelitehülse 1/2 DM 4.60

Potentiometer mit Schalter 10 kΩ, 0,5...1 MΩ DM 1.90



DUOTON Bauteile für Magnetbandgeräte mit AEG-Lizenz

Das Zusammensetzen der DUOTON-Bauteile zu einem hochwertigen Hochfrequenz-Magnettonbandgerät ist einfach und kann von jedem Bastler vorgenommen werden. Jedes DUOTON-Bauteil ist aber auch einzeln erhältlich.

- A) Mechanische DUOTON-Bauteile ohne Rücklaufeinrichtung
desgleichen mit Rücklaufeinrichtung brutto DM 126.60
brutto DM 160.40
- B) OPTA-DUOTON-Kopfplatte. Lösch-, Aufsprech- und Wiedergabekopf auf Grundplatte montiert, ausgerichtet, jetzt mit einstellbarer Höhenführung brutto DM 125.—
- C) Antriebsmotor für Allstrom brutto DM 62.—
Rücklaufmotor m. Schnurrolle u. Montagesciene br. DM 57.—
- D) Aufsprech- und Wiedergabeverstärker mit Entzerrer in losen Teilen, einschl. vorgearb. Chassis mit Haube brutto DM 94.—
desgleichen, geschaltet u. geprüf (EF 12 k, EF 12, EL 12, AZ 11) Ohne Röhren brutto DM 139.—

Bitte sofort die DUOTON-Preisliste (Händler auch die gelbe Rabattliste) anfordern. Reichhaltiges Lager in Tonbändern und allem erforderlichen Magnetband-Zubehör.

So urteilen die Besitzer eines DUOTON-Gerätes:
H. Rühse, Hamburg ... möchte ich Ihnen dankbar mitteilen, daß mein Gerät ausgezeichnet arbeitet ...

W. Brunn, Bad Harzburg ... der Bausatz hier zusammengestellt und ich freue mich über das sauber aussehende Kofferggerät. Gleich bei den ersten Probeaufnahmen funktionierte es. Das Gerät übertrifft meine Erwartungen ...

H. Malt, Baden ... Ihrem DUOTON-Magnetton habe ich schon oft voller Zufriedenheit genötet und hier:

Das spielertige DUOTON- im DUOTON-Koffer

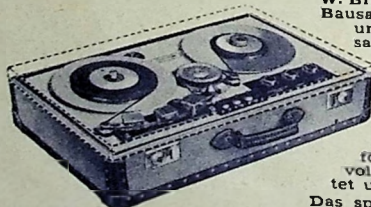

Sämtliche vorstehend angebotenen Artikel sind fabrikneu. Bei Nichterfällen Rückzahlung d. Rechnungsbetrages. Erf.

W. STIER, Berlin-SW 29, Hasenheide 119, Telef.

WELT FUNK

Fernsehen-
Fernhören
mit
WELTFUNK
Geräten



GLEICH GUT
IN BILD UND TON

Verlangen Sie unsere
Spezialprospekte

W. KREFFT AKTIENGESELLSCHAFT · GEVELSBERG i.W.

*Matru
Magnetophonband
Maddu*



Auf die Sorgfalt, mit der das Magnetophonband BASF geprüft wird, kommt es an. — Sicherer Blick, Fingerspitzengefühl und eine automatisch arbeitende Fotozelleneinrichtung, die auf kleinste Fehler genauestens reagiert, sind zuverlässige Bürgen für die hohe Fehlerfreiheit und große Gleichmäßigkeit der Typen L extra und LGH.

TYP L EXTRA

ein Masseband nach den Normen des deutschen Rundfunks mit außerordentlich glatter Oberfläche, welche die Magnetköpfe schont. Von hervorragender Dynamik, garantiert abriebfrei.

TYP LGH

ein hochempfindliches Band mit guten Frequenzen für das Heimtongerät mit verminderter Laufgeschwindigkeit. Die Bänder vom Typ LGH und L extra sind feuchtigkeitsunempfindlich, äußerst reißfest und nicht brennbar. Normalspulen zu 1000 m, Kunststoffspulen zu 700 und 350 m.



Badische Anilin & Soda Fabrik
LUDWIGSHAFEN AM RHEIN

Hier abschneiden

An die BASF / WERBEABTEILUNG, LUDWIGSHAFEN AM RHEIN
Ich interessiere mich für Ihre neue Druckschrift M 100/33 „EIN GUTES
BAND VERSCHONT DEN TON“ und bitte um unverbindliche Zusendung.
Name und Beruf:
Anschrift:

**UKW-
FERNSEH-**

**Antennen u. sämt-
liche Zubehörteile**

Neuheit:
Rund-Dipol



MAX ENGELS

Spezialfabrik für Antennen und Rundfunk-Zubehör, Preß- und Stanzartikel
Kunstharzpresserei · Wuppertal-Barmen, Friedrich-Engels-Allee 316 und 322

bierwisch



DIE BEWAHRTEN AUFBAUFORMEN DER TELEFUNKEN-ROHREN

Fernsehtechnik und Fachwissen

Die neue FUNKSCHAU-Redaktion

Das Fernsehen bedeutet in seiner Anwendung unzweifelhaft eine Bereicherung des gesamten modernen Lebens. Weniger sichtbar, aber ebenso bedeutungsvoll ist jedoch die berufliche und industrielle Ausweitung, welche die gesamte Funkindustrie dadurch erfährt.

Der UKW-Rundfunk brachte dem Hochfrequenztechniker bereits eine Bereicherung seines beruflichen Wissens und Könnens, denn die physikalischen Grundlagen der Frequenzmodulation und die schaltungstechnischen Einzelheiten, wie Pendelrückkopplung, additive Mischung, FM-Gleichrichtung, mußten gedanklich und praktisch neu erarbeitet werden.

Noch ist diese Erweiterung des Berufsbildes nicht abgeschlossen, da bringt das Fernsehen neue, umfangreiche Aufgaben, an denen niemand vorbeigehen kann, wenn er nicht in wenigen Jahren zum alten Eisen gehören will. Tausende von Fachleuten arbeiten daher zur Zeit intensiv daran, sich beruflich weiterzubilden und die Neuerungen, die sich beim Fernsehempfänger konstruktiv und fabrikatorisch ergeben, kennenzulernen und auszuwerten. Der UKW-Rundfunk erweist sich dabei als gute Vorbereitung, denn der Tonkanal des Fernsehempfängers mit der vor wenigen Jahren noch kaum bekannten Frequenzmodulation bietet dadurch keine Schwierigkeiten mehr. Dagegen muß im Eingangsteil das Problem der fest eingestellten Schwingkreise für die sechs verschiedenen Fernsehkanäle bewältigt werden. Früher scheute man davor zurück, Kurzwellenstationen auf Drucktasten zu legen, weil der Aufwand für die Frequenzstabilität des Oszillators untragbar erschien. Der Fernsehempfänger zwingt jetzt dazu, diese Stabilität für wesentlich höhere Frequenzen vorzusehen, denn die vorhandene Feineinstellung soll ja schließlich nicht dazu dienen, einen ständig wandernden Oszillator nachzustimmen. — Gänzlich neu für den Praktiker sind auch die gesamte Ablenkspannungserzeugung, die Abtrennung der Synchronisierimpulse sowie die Auslegung und Justierung der Ablenkspulen, wobei in ferner Zukunft sich schon wieder eine Umstellung von magnetischer auf statische Ablenkung (bei Stahlkolben-Bildröhren) abzeichnet.

Konstruktiv zwingt der Aufbau des Fernsehempfängers zur Auflösung in Baueinheiten oder mindestens zu äußerster Übersichtlichkeit im mechanischen Aufbau, während durch Routine und aus Kostengründen normale Rundfunkempfänger immer mehr zu einem ineinandergeschachtelten Ganzen geworden sind. Diese Aufteilung in Baueinheiten kommt dem Prüffeld und dem Kundendienst zugute. Trotzdem sind auch hier gänzlich neue Ideen, Arbeitsgänge und Prüfeinrichtungen erforderlich. Mit dem Fernsehempfänger will man ja nicht nur hören, sondern sehen. Welt mehr als bisher werden daher die meisten Prüfplätze mit Katodenstrahl-Oszillografen ausgerüstet sein müssen, um die verschiedenen Kipp- und Impulsspannungen nicht nur zu messen, sondern sichtbar zu machen. Zur Beurteilung von Bildverzerrungen in der Fertigung werden einfache Balkenmuster kaum genügen. Es müssen also zentrale Monoskop-Anlagen aufgestellt und außerdem die sechs Bild- und Tonkanalfrequenzen mit großer Genauigkeit erzeugt werden. Die Planung und der Bau solcher Anlagen erfordern daher großes Können, um alle Frequenzen störungs- und strahlungsfrei an die einzelnen Prüfplätze zu liefern.

Verläßt der Fernsehempfänger die Fabrik, so ist die weitere Betreuung durch den Kundendienst ebenso neuartig, wie es die Herstellungsprüfungen sind, und sie bedingt eine gründliche Schulung der Kundendiensttechniker und die Erstellung von handlichen Spezialmeßeinrichtungen zu vernünftigen Preisen. Selbst nebensächlich erscheinende Dinge, wie Gleichspannungsmessungen, müssen überlegt werden, denn Anodenspannungen von Bildröhren sind z. B. nicht mehr mit den bisherigen Instrumenten mit 333 Ω/V Innenwiderstand zu messen, ganz abgesehen von den bei 5 bis 10 kV notwendigen Schutzmaßnahmen.

So ist also in Entwicklung, Konstruktion, Fertigung und Kundendienst viel Neues zu lernen und anzuwenden. Die FUNKSCHAU will ihren Teil dazu beitragen, um ihren Lesern dabei behilflich zu sein. „Solange man lernt, wird man nicht alt“, lautet eine Lebensweisheit. Begrüßen wir es also, daß wir in der Hochfrequenztechnik immer wieder zulernen müssen und daher jung bleiben.

Ingenieur Otto Limann



Dr. Nesper wurde auf der Industrieausstellung vom Fernsehsender Berlin über die Anfänge der Fernsehentwicklung befragt. Rechts: Dr. Eugen Nesper, links: G. Picho

Mit dem vorliegenden Heft kann der Franzis-Verlag den Lesern der FUNKSCHAU seine neue, erweiterte Redaktion vorstellen.

Die technische Schriftleitung der FUNKSCHAU wurde Ingenieur Otto Limann übertragen, einem langjährigen Mitarbeiter unserer Zeitschrift und erfolgreichen Buchautor unseres Verlages. Die Arbeiten von Limann — wir erinnern nur an die später als Buch erschienene Reihe „Funktechnik ohne Ballast“ und an den Lehrbaustab — gehören zu denen, die von unseren Lesern mit größtem Interesse aufgenommen wurden. Otto Limann ist Fachschul-Ingenieur und während seines ganzen beruflichen Werdeganges eng mit der Praxis verbunden gewesen, so daß er den praktischen Bedürfnissen der großen FUNKSCHAU-Gemeinde, die sich aus Fachleuten und Amateuren, Liebhabern und Bastlern zusammensetzt, am besten gerecht werden kann. Mit dem Eintritt von Ingenieur Otto Limann in die FUNKSCHAU-Redaktion wird diese nunmehr vollständig von Kempten nach München verlegt.

Der bisherige Schriftleiter der FUNKSCHAU, der unsere Zeitschrift seit ihrem Wiedererscheinen nach dem Krieg im Jahre 1946 bis zum heutigen Tage mit großem Geschick geleitet hat, Werner W. Diejenbach, wird sich in Zukunft in erster Linie seinen Bucharbeiten widmen, die er in der letzten Zeit wegen der immer umfangreicher gewordenen FUNKSCHAU-Arbeit vernachlässigen mußte. Einige seiner neuen Bücher, vornehmlich auf dem Kurzwellen-Gebiet, werden im nächsten Jahr im Franzis-Verlag erscheinen. Außerdem wird er nach seiner kürzlich erfolgten Übersiedlung nach Durach/Allgäu, wo er ein neues, leistungsfähiges funktotechnisches Labor einrichtete, in bevorzugtem Maße an der Entwicklung neuer Geräte tätig sein. Verfügungen darüber hat sich der Franzis-Verlag gesichert.

Der von uns stets besonders gepflegte Leserdienst hat unter Fritz Kühne eine Erweiterung erfahren. In seinem Rahmen erteilen wir den Abonnenten unserer Zeitschriften kostenlos technische Auskünfte, pflegen einen Literatur- und Bezugsquellen-Nachweis, vermitteln Berechnungen und dgl. mehr, auch werden ständig aktuelle Aktionen, wie z. B. die Vermittlung der Fernseh-Fachkräfte, durchgeführt.

Über die Mitarbeit von Ingenieur Ludwig Rathgeber haben wir unsere Leser bereits unterrichtet. Wir hoffen, daß sich die Zusammenarbeit mit dem Herausgeber der „Österreichischen Radioschau“ für unsere Zeitschrift immer fruchtbarer gestaltet. Schließlich ist zu melden, daß wir eine eigene Berliner Redaktion unter Leitung von Otto Paul Herzig in die eingerichtet haben, einem angesehenen Fach-Journalisten, der über die technische Entwicklung in Berlin berichtet und auch sonst seine Arbeit in den Dienst unserer Blätter stellen wird.

Vor etwa einem Jahr, als die FUNKSCHAU an den Franzis-Verlag zurückgegeben wurde, haben wir unsern Lesern einen wirksamen Ausbau der Zeitschrift versprochen. Dieses Versprechen haben wir gehalten; wir haben der FUNKSCHAU neue, wertvolle Beilagen und Rubriken eingefügt, zahlreiche namhafte Mitarbeiter gewonnen und die Qualität der Zeitschrift in jeder Hinsicht verbessert. Mit der Erweiterung der Redaktion erfolgt nun ein neuer, entscheidender Schritt. Wir sind überzeugt, daß diese Maßnahmen die führende Stellung unserer Zeitschrift, die durch ihren Beitritt zur IVW den dokumentarischen Beweis für ihre große Verbreitung und damit für ihre Beliebtheit in der Fachwelt antrat (mit einer Auflage von 31.500 steht sie an der Spitze aller in der Bundesrepublik erscheinenden radiotechnischen Zeitschriften), auch für die Zukunft sicherstellt.

Der Franzis-Verlag als Verlag der FUNKSCHAU
Dr. Ernst Mayer



Ing. Otto Limann



Werner W. Diefenbach



Fritz Kühne



Ing. Ludwig Rathelser



Otto Paul Herrnkind

Die Mitarbeiter der FUNKSCHAU - Redaktion

Die Gelegenheit der Erweiterung unserer Redaktion wollen wir benutzen, um einer wiederholt an uns herangetragenen Anregung zu entsprechen, einige unserer engsten Mitarbeiter im Porträt und in einigen Daten ihres Lebens vorzustellen und damit den Lesern persönlich nahebringen.

Ingenieur Otto Limann (19. 2. 1910 in Berlin geboren), dem wir von dem vorliegenden Heft an die Redaktion der FUNKSCHAU übertragen haben, ist unsern Lesern seit langem bekannt. Seine ersten Veröffentlichungen erschienen etwa 1935 in der „Zeitschrift für Hochfrequenztechnik“ und im „Funk“, dessen Redaktion der Verfasser dieser Übersicht angehörte und wo er mit Limann bekannt wurde. Die außerordentlich klar geschriebenen und sachlich hervorragend fundierten Arbeiten über Meßeinrichtungen für die Radiotechnik ließen den Plan entstehen, Limann um ein Buch über den Entwurf und Bau von Prüffeld-Meßgeräten zu bitten, ein Plan, der von ihm begeistert aufgenommen wurde und der dann zu dem noch während des Krieges erschienenen Standardwerk „Prüffeldmeßtechnik“ führte. Es war das erste größere Werk aus Limanns Feder, das im Franzis-Verlag (damals FUNKSCHAU-Verlag) heraus kam und das überall großen Anklang fand. In diesem technisch ungemünzt inhaltsreichen Buch entstand zugleich ein neuer Stil, viel-sagend bei knapper Formulierung und sehr prägnant. Diesen Stil auszuarbeiten war schwieriger, als den Stoff zusammenzutragen. Manche Kapitel wurden stilistisch drei- bis viermal überarbeitet, ehe sie die endgültige Form erhielten. Derselbe Stil, noch weiter fortentwickelt, war in dem späteren „Funktechnik ohne Ballast“ und in allen weiteren Limannschen Arbeiten zu finden.

Limann ist von Anfang an dem Rundfunk verhaftet. Seine Schülertätigkeit war mit Schlebspulen und Detektorkristallen ausgefüllt, bis das Taschengeld zur ersten Röhre reichte. Dann folgte eine dreijährige gründliche handwerkliche Ausbildung in der feinschneidenden Fabrikationstechnik bei Siemens & Halske, Besuch der Gauß-Schule, 1932 Ingenieur-Examen mit „sehr gut“, Tätigkeit als Laboringenieur bei Nora, später Leiter des Labors und Konstruktionsbüros bei Schaleco, schließlich Leiter einer Entwicklungsgruppe bei der AEG, wo Prüffeldmeßgeräte für alle Gebiete von tiefster Tonfrequenz bis zu Dezimeterwellen entwickelt wurden. Nach dem Krieg selbständig als beratender Ingenieur und im Bau von Meßeinrichtungen und Verstärkeranlagen, Entwicklungsleiter im Autoradiobau. Die große Liebe Limanns aber war stets die verständliche, leicht begreifbare Darstellung aller radiotechnischen Gebiete, der er sich nun in der FUNKSCHAU-Redaktion mit Haut und Haaren hingeben will.

Werner W. Diefenbach (28. 4. 1911 in Darmstadt geboren), Kurzwellenamateur seit 1929, vielen besser unter seinen Rufzeichen D 4 BEP, D 4 MXP und DL 3 VD bekannt, Autor zahlreicher Bücher und von Artikeln und Berichten ohne Zahl, schon vor dem Krieg als Redakteur der „Bastelbriefe der Drahtlosen“ auch zeitschriftenschöpferisch tätig, stellte sich 1946 rückhaltlos in den Dienst der FUNKSCHAU-Arbeit, obgleich ihn einträglichere Berufspläne in andere Richtung lockten. Ihm ist es zu danken, daß die FUNKSCHAU nach dem Krieg wieder entstehen und in der alten, bewährten Art fortgeführt werden konnte, die ihr der Verfasser dieses Berichtes in enger Zusammenarbeit mit Dr. Ernst Mayer seit 1939 geben hatte. Unsere ältesten Leser werden sich erinnern, daß die FUNKSCHAU einstmals eine reine Bastler- und Liebhaber-Zeit-

schrift war, die als wöchentliche Beilage der „Bayerischen Radio-Zeitung“ und dem „Europa-Funk“ beigefügt wurde; sie wurde 1939, als sie zum monatlichen Erscheinen übergehen mußte, zu dem großen praktischen, universell eingestellten Fachblatt umgestaltet, das innerhalb weniger Jahre in seiner Auflage von 8500 auf 21.000 stieg und das Ende 1946 bei der Zwangsvereinigung den tragenden Pfeiler der „Funktechnik“ bildete. Hier knüpfte die Arbeit Diefenbachs 1946 an. Wenn er die Redaktion nun in die Hände von Limann legte, so kann sich bei ihm ein langgehegter Wunsch erfüllen: aus der aufreißenden technisch-journalistischen Tagesarbeit herauszukommen und seine langjährigen Buchpläne und Laborentwicklungen zum Reife zu bringen. Auf diesem Gebiet ist Diefenbach (der Rechts- und Zeitungswissenschaft und auch Hochfrequenztechnik in Frankfurt/Main und Berlin studierte) seit 1937 tätig. Damals richtete er ein eigenes Labor ein, dem er 1945 ein Rundfunktechnisches Büro angliederte, dessen Arbeitsgebiete Entwicklung und Beratung, herstellungsreife Durchbildung und ähnliches sind. Labor und Büro erstanden im letzten Jahr neu in einem Neubau höchster Zweckmäßigkeit in Durchsicht der Entwicklungsarbeiten in der HF-Technik und auf den Grenzgebieten geradezu ideal geeignet ist.

Fritz Kühne (8. 2. 1910 in Leipzig geboren) ist im Hause eines Ingenieurs großgeworden: sein Vater war Fernmeldetechniker bei der Reichspost, und seine größte Freude als Kind war die, in der Vermittlung des Fernsprechamtes zusehen zu dürfen. Noch lieber sorgte er in der Stützungsstelle des Amtes für kurzzeitige Pannen. Seit seinem 9. Lebensjahr verdiente er sich ein Taschengeld mit Reparaturen elektrischer Klingeln. 1924 bestand er die Audioversuchserlaubnis, um das Jahr 1926 fing er an zu senden (mit zehn parallelgeschalteten RE 88 auf Mittelwelle), und durch einen glücklichen Zufall durfte er den ersten Fernsehversuchen von Prof. Karolus im Physikalischen Institut der Universität Leipzig zusehen. Beim Umgang mit einem Telefonsender, der prompt von der Post verboten wurde, entdeckte er seine Liebe zum Mikrofon. Sie ließ ihn nicht mehr los; er frönte ihr technisch und musikalisch, wollte Tommelster werden, landete aber in Garmisch-Partenkirchen, wo er sich tagsüber als Rundfunktechniker und Elektroakustiker, nachts als Kapellmeister betätigte. Schließlich verschrub er sich ganz der Technik; seine Spezialität ist das Tonreguliergebiet. Daß er daneben begeisterter Kurzwellen-Amateur ist, Rufzeichen DL 6 KS, nimmt bei den frühzeitigen Sendeversuchen nicht wunder. Geblieben ist ihm die echte Hilfsbereitschaft der Amateure, eine Eigenschaft, die alle Leser unserer Zeitschriften, die den Leserdienst in Anspruch nehmen, schätzen lernten.

Ingenieur Ludwig Rathelser (25. 8. 1906 in Wien geboren) ging einen ähnlichen Weg wie Otto Limann. Fachstudium an der höheren Abteilung für Elektrotechnik der Bundeslehranstalt TGM Wien, 1929 Ingenieur-Examen, dann bei Siemens & Halske in Berlin in der Meßgeräteabteilung tätig, schließlich wegen Neigung zu literarisch-pädagogischen Arbeiten Berufswechsel. Bei B. Braun in Berlin, in Verbindung mit dem DATSCH (Deutscher Ausschuß für technisches Schulwesen), Entwicklung und Vertrieb von Demonstrationsgeräten für Unterrichtszwecke, erste technische Buchveröffentlichungen.

1935 ging Rathelser zu Telefunken in eine technisch-literarische Tätigkeit, deren Erfolge in der ganzen Fachwelt bekannt sind. Der „Rathelser“ ist für alle Radiotechniker ein Begriff; die erste Ausgabe seines Buches

„Rundfunkröhren“ erlebte 5 Auflagen mit insgesamt 50 000 Exemplaren, und heute ist es wieder in Neuauflagen auf dem Markt. 1939 ging Rathelser ins Telefunken-Röhren-Labor in Berlin, später in Liegnitz (für UKW- und Deziröhren). 1945 erfolgte seine Rückkehr nach Wien, wo er als freier Schriftsteller und Mitarbeiter vor allem des Technischen Verlages Erb und der Zeitschrift „Radiotechnik“ tätig ist. Ab September 1951 ist Rathelser Herausgeber der „Osterreichischen Radioschau“ und Mitarbeiter des Franzis-Verlages.

Otto Paul Herrnkind (3. 9. 1901 in Halle/Saale geboren) ist seit 1920 in der technischen Journalistik tätig. Die Technik selbst fesselte ihn stets mehr als das Schreiben; er richtete sich 1922 ein eigenes Labor ein und arbeitete vor allem an Katodenstrahlröhren und am sprechenden Film. Diese Arbeit wurde durch eine anderthalbjährige Auslands-Studienreise unterbrochen, die ihn bis nach Britisch-Ostafrika führte. Anschließend war er als Leiter der Filmabteilung der Hapag in Hamburg tätig. Nach seiner Rückkehr nach Berlin arbeitete er für zahlreiche Fachzeitschriften, u. a. seit Beginn des Rundfunks für die Organe des Franzis-Verlages, deren Berliner Redaktion er jetzt übernommen hat. Während des Krieges war Herrnkind Dozent für Konformtechnik, Optik und Lichttechnik an der zur Deutschen Filmakademie gehörenden Fachschule der Filmtheaterbesitzer in Berlin, eine Tätigkeit, die ihm wegen seiner pädagogischen Begabung sehr lag. Daß diese Begabung seinen aktuellen Berichten aus Berlin größte Klarheit und Genauigkeit sichert, macht seine Mitarbeit unsern Lesern besonders wertvoll.

Zum Schluß — auf ausdrücklichen Wunsch des Verlegers — ein paar Daten über den Werdegang des Verfassers dieser Übersicht, dem die Verantwortung für die technische Leitung des Franzis-Verlages und seiner Redaktionen übertragen wurde: Erich Schwandt (20. 2. 1903 in Woltersdorf bei Berlin geboren), seit seinem 12. Jahr als (zunächst anonym) Mitarbeiter an Zeitungen und Zeitschriften tätig, in technischer Hinsicht eine gründliche vierjährige Ausbildung als Feinmechaniker erhaltend, im Selbststudium als Gasthörer der Technischen Hochschule Berlin-Charlottenburg sich um die theoretischen Zusammenhänge bemühend, seit 1925 als Fachschriftsteller für Rundfunk- und Elektrotechnik selbstständig arbeitend. Umfangreiche Röhrentabellen, die er in dieser Zeit für alle namhaften Fachzeitschriften schuf, machten ihn rasch bekannt. 1925 schickte ihn der „Funk“ als Berichterstatler auf die Deutsche Verkaufsausstellung nach München; im gleichen Jahr schloß er mit dem „Bastler“, dem Vorläufer der FUNKSCHAU, Freundschaft und wurde dessen Mitarbeiter. Sein erstes Buch „Die Empfangstechnik“ erschien 1925 bei Hachmeister & Thal in Leipzig. Von 1928 bis 1938 war er neben Dr. Gehne und Prof. Leithäuser technischer Redakteur des „Funk“. Daneben übernahm er 1930 die Redaktion der Zeitschrift „Radiohandel und Export“, 1932 die der elektrotechnischen Fach- und Exportzeitschrift „Helios“, die er bis zu deren Aufhören Ende 1944 führte. 1938 wurde ihm die Redaktion der FUNKSCHAU übertragen, die er durch alle Schwierigkeiten hindurchsteuerte, bis auch sie 1944 ihr Erscheinen einstellen mußte. Nach dem Kriege mannigfache technische und publizistische Tätigkeit in Berlin-Charlottenburg, 1948 neuer Eintritt in den Franzis-Verlag, 1950 schließlich — gewissermaßen zum 25jährigen Jubiläum — Übernahme und Ausbau des RADIO-MAGAZIN, Begründung der „Radio-Praktiker-Bücherei“, seit Anfang 1951, nach der Rückkehr der FUNKSCHAU in den Franzis-Verlag Arbeiten für deren schnellen Ausbau zur bedeutendsten radiotechnischen Fachzeitschrift. Schw.

Rundfunk- und Fernsehtechnik auf der Deutschen Industrieausstellung

Die Deutsche Industrieausstellung in Berlin (6. bis 21. Oktober) wurde von der gesamten Rundfunkindustrie derart reichlich besichtigt, daß sie einen beinahe lückenlosen Überblick über den augenblicklichen Stand der Rundfunktechnik in Deutschland gab.

Fernseh- und Rundfunkempfänger

17 Fabriken, die Fernsehempfänger bauen, waren auf der Industrieausstellung vertreten und zeigten zusammen rund 40 Empfänger auf der „Deutschen Fernsehstraße“. Ihre technische Beschreibung brachte bereits Heft 19 der FUNKSCHAU; eine kritische Betrachtung der Empfänger und ihrer Leistungen folgt nach dem Abschluß der Ausstellung.

Ebenso zahlreich war die Rundfunkempfängerindustrie vertreten. Von den insgesamt 39 deutschen Empfängerfabriken zeigten 21 westdeutsche Firmen auf einem großen Gemeinschaftsstand ihre neuesten Modelle. Fünf Berliner Gerätefabriken stellten ihre Erzeugnisse auf eigenen Ständen aus.

Allgemein ließ sich eine Steigerung der Empfangsleistung bei gleichzeitiger Verbesserung der Klanggüte feststellen. Im UKW-Teil sind alle behelfsmäßigen und nicht sicher arbeitenden Schaltungen verschwunden. Wegen der hohen Tonqualität der UKW-Sendungen hat der NI-Teil der Empfänger eine erhebliche Verfeinerung erfahren. Klangfarbenregler mit getrennter Höhen- und Tiefenregelung und mit optischer Anzeige der Tonblendenstellung sind heute keine Seltenheiten mehr. Ausreichend bemessene Lautsprecher verarbeiten die zur Verfügung stehenden hohen Ausgangsleistungen verzerrungsfrei, wobei der Oval-Lautsprecher mit seinem bei hohen Frequenzen breiteren Abstrahlwinkel immer mehr verwendet wird. Auch von der Drucktastenautomatik wird wieder mehr Gebrauch gemacht.

Musiktruhen und Tonmöbel

Beinahe jede Empfängerfirma bringt als Spitzenzeugnis einen Musikschrank mit mehreren Lautsprechern, einem automatischen Plattenwechsler, einem Magnetband- oder Drahttongerät. Sehr umfangreich war auch das Angebot der Tonmöbelabriken Magnaphon Berlin W 15) und Pawerphon Werner & Rüttger (Berlin SO 36). Ihre Fabrikationsprogramme reichen bis zum elegantesten Musikschrank antiker oder moderner Stilart mit allen technischen Feinheiten (z. B. Mehrkanalverstärkung) und allen nur erdenklichen Bequemlichkeiten.

Magnettongeräte und Plattenspieler

In dem starken Angebot an Schallaufnahme- und Wiedergabegeräten erschienen

als Neuheiten das AEG-Koffer-Klein-Magnetophon Kl 15 (19 cm Bandgeschwindigkeit, Frequenz linear bis etwa 10 kHz), und ein Magnetbandspieler von Grundig. Loewe-Opta führte die hohe Qualität des „Optaphon“ vor. Auch das „Novaphon“ (H. W. Bogen, Berlin-Lichterfelde) wurde im praktischen Betrieb gezeigt. Magnettongeräte für den Bastler brachten z. B. Schall-Echo E. Thielke, Berlin-Wilmersdorf.

Drahttongeräte stellen Lorenz, Schaub und Webster (Chikago) aus. Viel Beifall fand auf dem Stand von Monske & Co. (Hannover) das „Minifon“, ein Drahttongerät im Taschenformat, das ohne Batteriewechsel eine zweistündige Tonaufnahme erlaubt. Für stationären Betrieb wird ein kleines zusätzliches Netzgerät geliefert. W. Abmann (Bad Homburg v. d. H.) war mit seinem Platten-Diktlergerät „Dimaphon“ vertreten. Weitere Plattenaufnahmegäräte führte Metallophon-Tonograph (Berlin SO 36) vor.

Plattenspieler entwickeln sich zum Dreigeschwindigkeiten-Spieler für 33 $\frac{1}{3}$, 45 und 78 Touren, sowie zum Zehnplattenautomaten mit und ohne Pausenschaltung. Die Dualwerke (Gebr. Steidinger, St. Georgen), rüsten ihr neues Modell 1002 mit zwei auswechselbaren Saphir-Kristall-Systemen, mit 12 g und 7 g Auflagegewicht (7 g für Mikrorillen) aus. Der Zehnplattenspieler von Gravor (Berlin-Friedenau) ist bei nur 9 cm Einbauhöhe mit einem Dreigeschwindigkeiten-Getriebemotor ausgestattet, der auch einzeln für 69 DM verkauft wird. Einfach-Phonochassis und Zehnplattenspieler waren ferner auf dem Stand von Akustie K. Schröder (Berlin-Neukölln) und bei einigen Schallplattenfabriken zu sehen. An Tonfolien waren die Fabrikate Melafon (Metall-Lack-Folien) von W. Künzel (Berlin-Steglitz) und Metalophon vertreten.

Langspielplatten mit 33 $\frac{1}{3}$ Umdr./min und Mikrorillen für eine Spieldauer von 22 Minuten pro Plattenseite (Decca-Telefunken und Deutsche Grammophon-Ges.) erweckten besonderes Interesse, ebenso Teffon-Schallbänder (Dr. Daniel, Köln), für 60 Minuten pausenlose Wiedergabe auf dem Teffon.

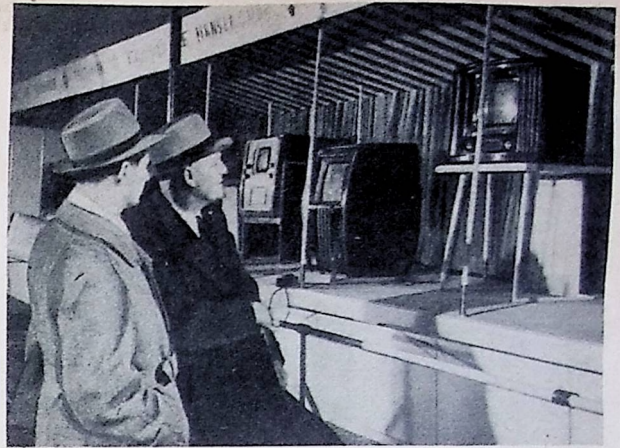

Dr. Ernst Mayer, Mitinhaber des Franzis-Verlages, und sein Sohn Gerhard Mayer auf der von Hans Schenk gestalteten Fernsehstraße

Lautsprecher

Isophon E. Fritz & Co. (Berlin-Tempelhof) brachte als Neuentwicklungen eine Lautsprecherkombination „Cabinet“ aus drei permanentdynamischen 6-W-Systemen P 1826/25/10 ovaler Bauart mit wesentlich breiterem Streuwinkel für hohe Frequenzen als bei gleich großen Rundsystemen und einen Klissenlautsprecher von nur 80 mm Durchmesser und 32 mm Höhe mit einem permanentdynamischen 2-W-System (7000 Gauß) für den Frequenzbereich von 250...10.000 Hz. Der Lautstärkeregel wurde hierbei unmittelbar in die Zuleitungsschnur eingebaut.

Meßgeräte

Zahlreiche Meßgeräte-Firmen stellten ihre bekanntesten und bewährtesten Erzeugnisse aus. P. Gossen (Erlangen) zeigte neben einigen Neuheiten für den Starkstromtechniker ein neues Millivoltmeter für Wechselspannungen mit fünf Meßbereichen zwischen 10 und 1000 mV; Eigenverbrauch 55 mA bei 10 mV und 0,55 mA bei 1 V. Außerdem war ein neuer Relaisverstärker mit 4 μ A Ansprechstrom bei einem Innenwiderstand von ca. 2 k Ω ausgestellt, der schleichende Kontaktgäbe vermeldet und sicheres Abreißen gewährleistet. Auf dem Stand von H. Haase (Berlin SW 68) war ein Kapazitäts- und Selbstinduktionsmeßgerät mit neuartiger Schaltung und C-Abgleichvorrichtung für die Bereiche 0...50.000 pF und 0...5000 μ H zu sehen. Die Einstellgenauigkeit soll $1 \cdot 10^{-3}$ betragen.

Die Funktechnischen Werkstätten Herrmann KG. (Berlin-Wilmersdorf) brachten neben ihrem in einigen Punkten verbesserten gro-

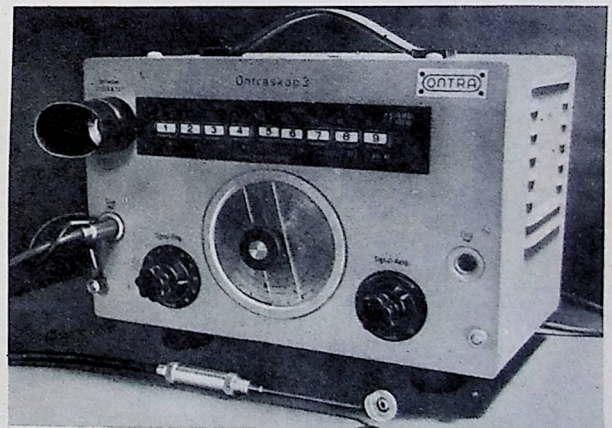

Ontrasop 3 mit Bereichs-Tastenwähler. Links: Das „Minifon“ Tonaufnahme- und Wiedergabegerät im Taschenformat für Batteriebetrieb



AEG-Klein-Magnetophon KL 15 im Koffer (links daneben das AEG-Kristall-Mikrofon). Fotos: Schwahn und Werkbilder

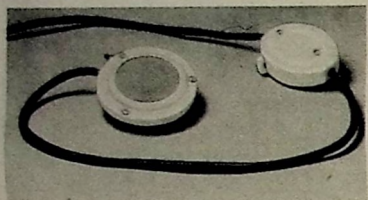

Isophon-Kissenlautsprecher mit Lautstärkereglern

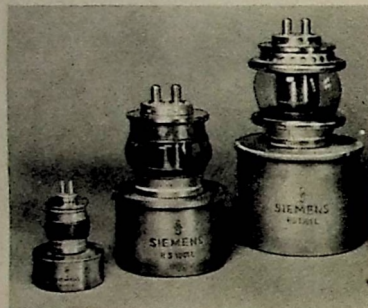

Luftgekühlte Siemens-UKW-Senderöhren RS 1021 L, RS 1001 L und RS 1031 L (von links nach rechts), wie sie in Fernsehsendern Verwendung finden

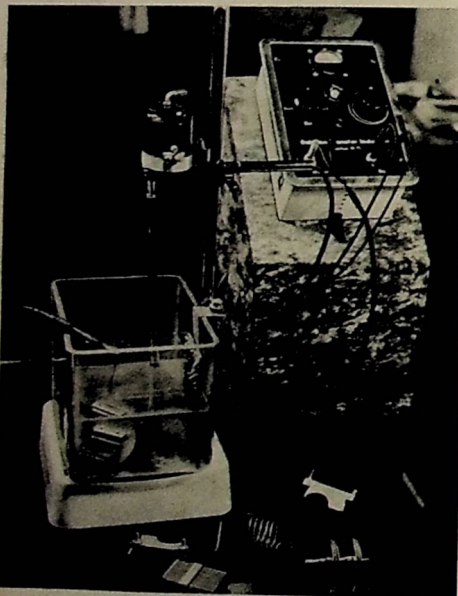

den Röhrenmeßgerät als Neukonstruktion ein doppelt stabilisiertes Netzgerät (in Kaskadenschaltung) für 1000 V und 200 mA. Bei R. Jahre (Berlin-Neukölln) fanden wir als Neuentwicklung ein tragbares Tera-Ohmmeter bis 500 000 MΩ und ein Tera-Ohmmeter mit variabler Meßspannung für einen Meßbereich von 0,2 MΩ bis 500 Teraohm. J. Neuberger (München) stellte neue Zungen-Frequenzmesser sowie einen berührungsschutzsicheren Spannungsprüfer mit Meßinstrument (0...300 bzw. 500 V) und Glimmröhre zur Feststellung der Pole und der Stromart aus.

Die Ontra-Werkstätten (Berlin SO 36) brachten einen neuen UKW-Prüfgenerator TGU mit Drucktasten für folgende Bereiche und Modulationsarten: UKW = 85...108 MHz; Zf = 9,5...11,8 MHz; FM-Modulationshub 0...+100 kHz; AM-Modulation 400 Hz, 0...60% Tiefe. UHF-Ausgang max. 100 mV, regelbar, 72 Ω Wellenwiderstand. Bei dem bewährten Frequenzmessenden Signalverfolger „Ontraskop“ mit Elektronenstrahlanzeigewurde der Frequenzbereich von 15 kHz...25 MHz erweitert. Er ist in acht Stufen unterteilt, die durch Drucktasten wählbar sind. Die Ansprechempfindlichkeit beträgt ca. 75 μV, die Frequenzauflösung 0,5% und besser. Eine neunte Drucktaste schaltet den Resonanzverstärker in einen zweistufigen aperiodischen Breitbandverstärker (400 Hz...10 MHz) um. Sell & Stemmler (Berlin-Steglitz) zeigten als Neuentwicklung ein vereinfachtes und preiswertes Röhrenmeßgerät „Regl III“, das mit Lochkarten arbeitet und 16 Fassungen der gebräuchlichsten — auch der neuesten — deutschen und amerikanischen Röhren sowie ein Anodenstrom- und ein Gitterspannungsinstrument enthält. Zuletzt seien noch die verschiedenen Strahlungsmeßgeräte von Friescke & Hoepfner (Erlangen) erwähnt.

Einzelteile

Auf dem Stand der R. Bosch GmbH (Stuttgart) waren alle Typen der selbstheilenden, überspannungsfesten und kurzschlußsicheren Metall-Papier-Kondensatoren zu sehen. Ebenso brachten die Firmen Electrica-Kondensatorenfabrik (Berlin-Steglitz), Hydrawerk (Berlin N 20), Neuberger (München), R. Jahre (Berlin-Neukölln) sowie Wohleben & Bilz (Berlin-Tempelhof) einen umfassenden Überblick über ihre Erzeugnisse.

Aus dem vollständigen Programm von J. K. Görler (Berlin-Reinickendorf) fand der Spulenersteller ganz besonderes Interesse. Bei der Berliner Transformatorfabrik H. Herzog (Berlin-Neukölln) sah man Transformatoren und Drosseln aller Art, dazu eine Reihe magnetischer Spannungskonstanthalter mit großer Trägheitslosigkeit und Stabilität (Rechtschwingung +1,5% bzw. ±1% zwischen Leerlauf und Vollast und bei +15% Netzspannungsschwankung). Ringkern-Übertrager aller Art stellte die W. Preußler KG. (Berlin-Neukölln) aus.

Elap (Berlin-Schöneberg) brachte beliebig zusammensteckbare Doppelregler, bei denen sich die Achsen im getrennten Zustande auf jede gewünschte Länge schneiden lassen. J. Mayr (Erlangen) zeigte einen neuen keramischen Senderschalter für Spannungen bis zu 12 kV oder Ströme bis zu 15 A, sowie nette neue Bauteile für KW- und UKW-Bastler, darunter keramische Leitungsstützen verschiedener Höhe mit sicheren Befestigungsmöglichkeiten. Der Apparatebau Verberné (Berlin-Neukölln) stellte Rundrelais, sowie Einzelklippen, Tasten, Tastenschienen und Kellogschalter z. B. für Wechselsprechanlagen, Mischpulte, Magnetongeräte u. dgl. aus.

Empfänger- und Bildröhren wurden von Loewe Opta, Lorenz, Philips und Telefunken ausgestellt, ebenso zeigte die Ratron Elektrizi-

täts Ges. (Berlin-Charlottenburg) einige Gleichrichterröhren, Kristalldioden, Transistoren und Varistoren in verschiedenen Ausführungen konnte man auf dem Stand von Dr.-Ing. R. Rost (Hannover) sehen.

Kleinbauteile wie Stecker, Buchsen, Apparatelklemmen und auch Blitzschutzautomaten wurden von verschiedenen Firmen gezeigt, darunter Hirschmann, Roka und Wisi. Einige Kabelfabriken wiesen alle für Rundfunk- und Fernsehwerke erforderlichen Leitungen und Kabel vor.

Fernsehantennen

Neben Rundfunk- und UKW-Antennen wurden vor allem Fernsehantennen als einfache und Faltdipole, sowie Mehrfachantennen und Sonderkonstruktionen mit Direktoren oder Reflektoren angeboten. Neben Dach- oder Fensterantennen gab es auch einige Zimmerantennen. Die Wellenwiderstände liegen bei 60 und 300 Ω, durch Transformationsleitungen läßt sich jeder verlangte Anpassungswert erreichen. Die solide Ausführung ergibt sich durch wetter- und korrosionsbeständige Metallteile und Isolierteile aus Polystyrol.

R. Hirschmann (Eßlingen) stellte eine Dreielement-Yagi-Fernsehantenne mit ausgezeichneter Richtwirkung (Anpassungswiderstand ca. 60 Ω) aus. Im Bauprogramm von C. Novak (Berlin-Steglitz) gefiel am besten der Schmetterlingstyp, wie er auch in Sendeanlagen Verwendung findet. Roka R. Karst (Berlin SW 29) brachte Normbauteile für alle erdenklichen Antennenformen. Auch die Firma C. Schriewindt KG. (Neuencrade/Westf.) hat den Bau von Fernsehantennen aufgenommen. Von den Wisi-Typen (V. Sihn jr. KG., Nlefern/Baden) sei die Vier-Element-Fernsehantenne mit sehr scharfer Bündelung erwähnt.

Werkzeuge

Ersa E. Sachs (Berlin und Wertheim a. M.) zeigte neben LötKolben und Zinnbädern einen Sparregler für 50prozentige Stromersparnis während der Lötphasen, der auch die Verzunderung der Kupferspitzen verhindert. Rotring W. Bittmann (Berlin-Lichterfelde) entwickelte zwei federleichte Kleinst-LötKolben „Pico“ von 30 und 50 W, deren Spitzen nicht größer als ein mittlerer Schraub-

FUNKSCHAU

Zeitschrift für Funktechnik

Herausgegeben vom

FRANZIS-VERLAG MÜNCHEN

Verlag der G. Franz'schen Buchdruckerei G. Emil Mayer

Erscheint zweimal monatlich, und zwar am 5. und 20. eines jeden Monats. Zu beziehen durch den Buch- und Zeitschriftenhandel, unmittelbar vom Verlag und durch die Post.

Monats-Bezugspreis für die gewöhnliche Ausgabe DM 1,40 (einschl. Postzeitungsgebühr) zuzüglich 6 Pfg. Zustellgebühr; für die Ingenieur-Ausgabe DM 2,— (einschl. Postzeitungsgebühr) zuzügl. 6 Pfg. Zustellgebühr. Preis des Einzelheftes der gewöhnlichen Ausgabe 70 Pfg., der Ingenieur-Ausgabe DM 1,—.

Redaktion, Vertrieb u. Anzeigenverwaltung: Franzis-Verlag, München 22, Odeonsplatz 2. — Fernruf: 2 41 81. — Postscheckkonto München 57 58.

Berliner Geschäftsstelle: Berlin-Friedenau, Grazer Damm 155. — Fernruf 71 67 68 — Postscheckkonto: Berlin-West Nr. 622 66.

Berliner Redaktion: O. P. Herrnkind, Berlin-Zehlendorf, Albertinenstr. 29. Fernruf: 84 71 46.

Verantwortl. für den Textteil: Ingenieur Otto Limann, für den Anzeigenteil: Paul Walde, München. — Anzeigenpreise n. Preisl. Nr. 7.

Auslandsvertretungen: Schweiz: Verlag H. Thall & Cie., Hitzkirch (Luz.) — Saar: Ludwig Schubert, Buchhandlung, Neunkirchen (Saar), Stummstraße 15.

Alleiniges Nachdruckrecht, auch auszusweise, für Österreich wurde Herrn Ingenieur Ludwig Rathelser, Wien, übertragen.

Druck: G. Franz'sche Buchdruckerei G. Emil Mayer, (13 b) München 2, Luisenstr. 17. Fernsprecher: 5 16 25. Die FUNKSCHAU ist der IVW angeschlossen.





Dual-Plattenwechsel-Automat

benzlicher sind. Großes Interesse fand eine sauber schneidende Sägemaschine der Firma H. Schad (Kirchheim-Teck) mit einem 60-W-Universalmotor und Kullissenantrieb für 90 DM. Die Antriebswelle trägt eine Keilriemenscheibe für weitere Verwendungsmöglichkeiten des Motors.

Kommerzielle Hi-Technik

Kommerzielle Funkgeräte für die Luftfahrt, den Schiffsfunk, für Polizei, Feuerwehr, den Rangierfunk und für die Funksprecherdienste sah man auf den Ständen der Deutschen Bundespost, der C. Lorenz AG., Siemens & Halske AG. und bei Telefonken, wo außerdem ein 1-kW-Bildsender im praktischen Betrieb vorgeführt wurde. Lorenz zeigte u. a. einen Schweißpressenplatz für die Kunststoff-Schweißung nach dem Wärme-Impulsverfahren.

Nachlese

Für Schwerhörige entwickelte die Deutsche Akustik Ges. Steup & Co. (Berlin-Halensee) einen preiswerten Einröhrenverstärker mit einer Kleinstpentode für etwa 90 DM. Auf dem AEG-Stand fiel ein neues Ignitron-Kleinschutz auf, als Steuer- und Schaltelement für Fein-Schweißarbeiten mit Widerstands-Punkt-Schweißmaschinen. Die Schaltleistung beträgt max. 140 Aeff bei Betriebsspannungen von 220 bzw. 380 V.

Viel Interesse fand das Galvanotransfer-Verfahren (Billing & Co., Berlin W 15), mit dem sich jedes Metall

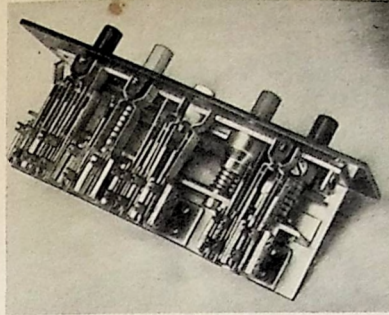

Fünfteilige Tastenschleife (Apparatebau Verberné)

schnell und haltbar galvanisieren läßt. Es wird z. B. zur Veredlung von Kontaktteilen oder zum Versilbern oder Vergolden von UKW-Bauteilen verwendet.

Zum Schluß etwas für den physikalischen Unterricht: Leybold (Köln) zeigte ein einfach aufgebautes und leicht zu bedienendes Demonstrationsmodell des Feidelektronen-Mikroskopes nach Dr. E. W. Müller, das in Verbindung mit einem kleinen handbetriebenen Bandgenerator in etwa millionenfacher Vergrößerung Atome und Molekeln sichtbar macht.

Das Ausland

war durch mehrere Firmen vertreten. Aus der Schweiz sah man Paillard-Empfänger, Musiktrühen und Plattenwechsler (Paillard-Bolex-Vertriebs GmbH., Frankfurt/Main), aus Österreich kamen Rundfunkgeräte (N. Eitz, Wien) und aus England Radio-Fernsteuerungsgeräte für Modellflugzeuge und Modellschiffe, die in Gatow und auf dem Lietzensee vor einem begeisterten Publikum vorgeführt wurden (Electronic Developments Ltd., Surrey, Kingston-on-Thames; Vertreter: W. Welchler, Berlin W 15). Ferner zeigte die International General Electric Comp. Inc., New York; (Vertreter: H. Angerer, Frankfurt/Main) eine Anzahl Viereck- und Rund-Bildröhren mit verschiedenen Schirmdurchmessern für Fernsehempfänger. Hkd.

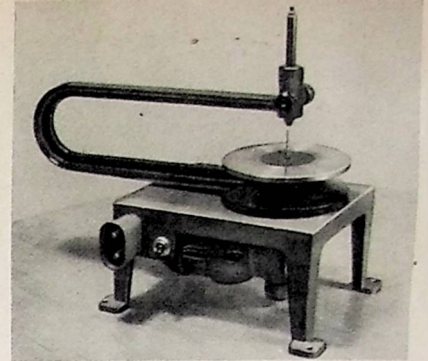

Bastler-Kleinsäge (H. Schad)

d. s. Aachen, Berlin (Technische Universität), Braunschweig, Darmstadt, Hannover, Karlsruhe, München und Stuttgart, durchgeführt werden und wird nach einer Mindestzahl von acht Semestern mit der Prüfung zum Diplom-Ingenieur abgeschlossen. Anschließend kann durch eine entsprechende Dissertation der Grad eines Dr.-Ing. erworben werden.

Die sachlichen Kosten für ein Hochschulstudium gliedern sich folgendermaßen:

1. Einmalige Gebühren. Darunter fallen:
 - a) die Einschreibe- (Immatrikulations-) Gebühr erstmalig 25.— bis 30.— DM bei Hochschulwechsel 15.— bis 30.— DM
 - b) die Prüfungsgebühren für
 - Diplomvorprüfung durchschnittlich 40.— DM
 - Diplomhauptprüfung 80.— DM
 - Promotion (Dr.-Prüfung) 100.— bis 200.— DM
2. Allgemeine Gebühren (für ein Semester), dazu zählen
 - a) Studiengebühren 80.— bis 100.— DM
 - b) Sozialbeiträge (Krankenkasse, Unfallversicherung, Studentenhaus, Asta, Sport usw.) etwa 30.— DM
3. Das Unterrichtsgeld (für ein Semester)
 - a) Vorlesungsgebühr je Semesterstunde 2.— bis 3.— DM
 - b) Ersatzgelder für Praktika
 - ganztägig 30.— bis 40.— DM
 - halbtägig 20.— DM

Der Gesamtbetrag der sog. „Kollegelder“ (Ziffer 3) richtet sich nach der Zahl und dem Umfang der belegten Vorlesungen und ist in den Anfangssemestern größer als in den Schlußsemestern. Er liegt beim Ingenieurstudium zwischen 75.— und 125.— DM je Semester. Dazu kommen die Ausgaben für Lernmittel (Bücher, Papier, Zeichengerät usw.). Diese sind in den ersten Semestern niedriger als in den letzten und müssen zwischen 50.— und 100.— DM je Semester veranschlagt werden.

Für die soziale, wirtschaftliche und gesundheitliche Betreuung der Studierenden ist das örtliche Studentenwerk zuständig. Voraussetzung für jede Förderung ist das Leistungs- und Bedürftigkeitsprinzip. Die

Das Studium der Fernmelde-, Nachrichten- und Hochfrequenztechnik

an den Technischen Hochschulen und den Fachschulen (Ingenieurschulen) des Bundesgebietes

Der folgende Beitrag gibt einen Überblick über die Studienmöglichkeiten und die interessierenden Fragen bei Beginn eines Studiums der Fernmelde-, Nachrichten- und Hochfrequenztechnik. Als Quellen dienen der „Deutsche Hochschulführer 1951, herausgegeben vom Verband Deutscher Studentenschaften (VDS), Wilhelm Stollfuß-Verlag Bonn“, und die „Berufskunde, Berufskundliche Mitteilungen des Bundesministeriums für Arbeit, Schriftleitung und Verlag Bonn 12“, sowie eine Reihe von Prospekten und Programmen der Fachschulen. Für spezielle Fragen empfiehlt es sich, auf diese Quellen zurückzugreifen. Sämtliche Unterlagen wurden freundlicherweise von der Berufsberatung des Arbeitsamtes Göttingen zur Verfügung gestellt.

Für die hier interessierenden Studiengelder der Fernmelde- und Elektrotechnik ist ein Jahr Werkstattpraxis vorgeschrieben, wovon sechs Monate vor Beginn des Studiums abzuleisten sind. Erwünscht ist, anstatt der halbjährigen Vorpraxis eine zweijährige Lehrzeit durchzumachen. Die Vermittlung von Praktikantenstellen erfolgt durch die Praktikantenämter der Technischen Hochschulen, durch die Berufsberatungsstellen der zuständigen Arbeitsämter bzw. durch die Industrie- und Handelskammern. Es steht den Bewerbern auch frei, sich selbst bei einem Betrieb um eine geeignete Praktikantenstelle zu bemühen. — Das Studium selbst kann an allen Technischen Hochschulen des Bundesgebietes,

I. Das Studium an einer Technischen Hochschule

Zur Zulassung berechtigen das Reifezeugnis einer höheren Schule sowie die ab Frühjahr 1940 mindestens mit „gut“ bestandene Abschlußprüfung einer anerkannten Fachschule (s. u. II) mit wenigstens fünfsemestrigen Ausbildungslährgängen. Wegen der schwierigen Nachkriegsverhältnisse sind leider gewisse Einschränkungen in der Zulassung von Studierenden unvermeidlich. Die Auswahl geschieht an den einzelnen Hochschulen nach etwas verschiedenen Gesichtspunkten, läuft aber stets auf eine Eignungsprüfung zum wissenschaftlichen Studium hinaus.

Technische Hochschulen im Bundesgebiet und Westberlin

Technische Hochschule	Anschrift	Anschrift des Studentenwerks	Zimmerpreis	Lebenshaltungskosten
Aachen	Templergraben 55	Turmstraße 3	40.—...70.— DM	120.—...150.— DM
Berlin-Charlottenburg	Hardenbergstraße 34	Hardenbergstraße 34	25.—...40.— DM	125.— DM (Minimum)
Braunschweig	Mühlentpfordstr. 307	Pestalozzistraße 14	25.—...30.— DM	85.—...105.— DM
Darmstadt	Hochschulstraße	Hochschulstraße	—	100.— DM (Minimum)
Hannover	Am Welfengarten 1	Wilh. Busch-Str. 7 a	25.—...30.— DM	120.— DM
Karlsruhe	Hertzstraße 16	Parkring 7	30.—...40.— DM	100.—...120.— DM
München	W. v. Dyck-Platz 1	Türkenstraße	25.—...50.— DM	130.—...170.— DM
Stuttgart	Keplerstraße 10	Seestraße	30.—...50.— DM	130.—...170.— DM

Verzerrungsfreie Verzögerung des Schwundausgleichs unter Benutzung des Bremsgitters

In Empfängern mit automatischem Schwundausgleich wendet man meist eine verzögerte Regelung an, damit die Verstärkung erst dann herabgesetzt wird, wenn die Endröhre ausgesteuert ist. Das übliche Verfahren (Bild 1) besteht darin, die Diode anode D_1 eine negative Vorspannung U_g zu erteilen, so daß sie solange gesperrt ist, bis die Zf-Spannung die erforderliche Größe erreicht hat.

Bei diesem Verfahren können aber manche Sender nur mit erheblichen Verzerrungen empfangen werden. Wenn nämlich die Feldstärke am Empfangsort einen solchen Wert erreicht, daß im unmodulierten Zustand die Regelung gerade einsetzt, wird während der negativen Halbwellen der Modulation die Diode gesperrt, dagegen ist sie während der positiven Halbwellen der Modulation in Tätigkeit und dämpft in bekannter Weise das Bandfilter mit dem Widerstand

$$R_d = \frac{R_3 \cdot R_5}{3 + R_5}$$

Bei gesperrter Diode ist aber die Dämpfung

$$R_d = \frac{R_3 \cdot R_5}{R_3 + R_5}$$

Durch die verschiedene Dämpfung bei positiver und negativer Halbwellen wird die Modulation und damit die an der Demodulatoriode D_2 gewonnene Niederfrequenz verzerrt.

Dreiodenschaltung

Eine Abhilfe ist dadurch möglich, daß auch die Regelspannungsdioden D_1 ohne Vorspannung arbeitet und die Regelspannung durch einen automatisch wirkenden Schalter erst dann an die zu regelnden Röhren gelegt wird, wenn die Endröhre ausgesteuert ist. Als Schalter ist eine Diode vorzüglich geeignet. Erhält sie, wie Bild 2 zeigt, über einen großen Widerstand eine positive Vorspannung U_{b1} oder U_{b2} , so bleibt die Anode unabhängig von der Größe der Vorspannung praktisch auf Katodenpotential, denn die Elektronen-anlaufspannung U_e beträgt nur wenige Zehntel Volt. Erst wenn die Vorspannung negativ wird und größer als U_e , wird die Diode gesperrt und die Spannung an ihr gleich der Vorspannung. Dies ist das Prinzip der schon lange bekannten Philips-Dreiodenschaltung. Als Nachteil der Schaltung wird vielfach die Notwendigkeit einer dritten als Schalter wirkenden Diode empfunden. Deshalb sollen in den folgenden Ausführungen einige Schaltbeispiele erläutert werden, bei denen das Bremsgitter, das z. B. bei den Röhren EAF 42 und EBF 80 getrennt herausgeführt ist, die Funktion der dritten Diode übernimmt.

Bremsgitter als Schalterdiode mit negativer Vorspannung

In Bild 3 erzeugt die Diode D_1 die Regelspannung. Die Katode der Diode D_2 er-

hält eine negative Spannung U_k gegen Chassis, z. B. von einem Widerstand in der gemeinsamen Minusleitung. Solange die durch D_1 gleichgerichtete Spannung U_d einen kleineren Wert als U_k hat, ist die Anode von D_2 positiv gegen die Katode. D_2 stellt einen Kurzschluß dar, so daß $U_r \approx U_k$ ist (U_r = Regelspannung). Wenn $U_d > U_k$ wird, wird D_2 gesperrt, und nun ist $U_r = U_{d1}$, die Regelung setzt ein. Damit die Diode D_2 nicht auch den Bandfilterkreis kurzschließt, ist der Widerstand R_1 notwendig. Seine zweckmäßigste Größe ist etwa $R_1 = 1,2 \text{ M}\Omega$. Am besten wählt man U_k so, daß die geregelten Röhren vor Einsatz der Regelung die richtige Gittervorspannung erhalten, so daß Katodenwiderstände nicht notwendig sind. Bei Berücksichtigung der Elektronen-anlaufspannung U_e , die mit etwa $-0,5 \text{ V}$ eingesetzt werden kann, erhält man folgende Beziehungen:

$$U_o = U_k + U_e \quad (U_o = \text{Spannung an der Regelleitung vor Einsatz der Regelung})$$

$$U_v = U_k + U_e \quad (U_v = \text{Verzögerungsspannung, d. h. die Größe, die } U_d \text{ erreichen muß, damit die Regelung gerade einsetzt})$$

$$U_r = U_d \quad (U_r = \text{Regelspannung nach Einsatz der Regelung})$$

Zahlenbeispiel: Wenn $U_k = -1,5 \text{ V}$ und $U_e = -0,5 \text{ V}$ sind, ist $U_o = U_v = -2 \text{ V}$.

Ist eine stärkere Verzögerung notwendig, so müßte man U_k größer machen. Dann würde aber die Gittervorspannung im unregulierten Zustand zu groß. Man bleibt dann besser bei $U_k = -1,5 \text{ V}$ und $U_o = -2 \text{ V}$ und stellt die für eine stärkere Verzögerung notwendige größere positive Vorspannung durch einen Widerstand R_2 zur positiven Speisespannung U_b ein, wie es gestrichelt in Bild 3 eingezeichnet ist. Dann gelten die Beziehungen:

$$U_o = U_k + U_e,$$

$$U_v = -U_b \cdot \frac{R_1}{R_2} + (U_k + U_e) \cdot \frac{R_1 + R_2}{R_2}$$

$$U_r = U_d + \frac{(U_b - U_d) \cdot R_1}{R_1 + R_2}$$

$$R_2 = \frac{(U_b - U_k - U_e) \cdot R_1}{U_k - U_v + U_e}$$

Zahlenbeispiel: Gegeben: $U_e = -0,5 \text{ V}$, $R_1 = 1 \text{ M}\Omega$, $U_b = 250 \text{ V}$
Gefordert: $U_v = -10 \text{ V}$, $U_o = -2 \text{ V}$

Gesucht: U_k, R_2 .

$$U_k = U_o - U_e = -2 - (-0,5) = -1,5 \text{ V}$$

$$R_2 = \frac{[250 - (-1,5) - (-0,5)] \cdot 1}{-1,5 - (-10) + (-0,5)} = \frac{252}{8} = 31,5 \text{ M}\Omega$$

Man kann ohne Bedenken $R_2 = 30 \text{ M}\Omega$ wählen. Bei einem starken Ortssender, wenn z. B. $U_d = -25 \text{ V}$ ist, beträgt die Regelspannung

$$U_r = -25 + \frac{[250 - (-25)] \cdot 1}{30 + 1} = -25 + \frac{275}{31} = -16 \text{ V}$$

Wenn man sehr hochohmige Widerstände vermeiden will, kann man auch für U_b statt der Anoden-Betriebsspannung eine andere positive Spannung, z. B. die Schirmgitterspannung wählen. Wenn sie voll gleicht, wird allerdings die Regelung etwas beeinträchtigt. Meist wird aber die Schirmgitterspannung der ECH 42 über einen Spannungsteiler zugeführt, so daß sie hierfür gut geeignet ist. Auch die Schirmgitterspannung einer etwa im Gerät vorhandenen EQ 80 kann benutzt werden. Mit $U_b = 85 \text{ V}$ erhält man unter den oben angegebenen Bedingungen

$$R_2 = \frac{(85 + 1,5 + 0,5)}{8} = 11 \text{ M}\Omega$$

Bremsgitter als Schalterdiode mit positiver Vorspannung

Will man ohne Widerstand in der gemeinsamen Minusleitung arbeiten und die Gittervorspannungen durch Katodenwiderstände erzeugen, so kann man nach Bild 4 schalten. Nun gelten die Beziehungen:

$$U_o = U_e,$$

$$U_v = -U_b \cdot \frac{R_1}{R_2} + U_e \cdot \frac{R_1 + R_2}{R_2}$$

$$U_r = U_d + \frac{(U_b - U_d) \cdot R_1}{R_1 + R_2}$$

$$R_2 = \frac{(U_b - U_e) \cdot R_1}{U_e - U_v}$$

Zahlenbeispiel: Gegeben: $U_e = -0,5 \text{ V}$, $R_1 = 1 \text{ M}\Omega$, $U_b = 250 \text{ V}$
Gefordert: $U_v = -10 \text{ V}$
Gesucht: R_2

$$R_2 = \frac{[250 - (-0,5)] \cdot 1}{-0,5 - (-10)} = \frac{250,5}{9,5} = 26,4 \text{ M}\Omega$$

Man wird $R_2 = 26 \text{ M}\Omega$ wählen. Bei $U_b = 85 \text{ V}$ würde man $R_2 = 9 \text{ M}\Omega$ erhalten. Im unregulierten Zustand ist die Spannung an der Regelleitung $U_o = -0,5 \text{ V}$.



Bild 1. Übliche Schaltung für verzögerten Schwundausgleich. Beim Einsatz der Regelung treten Verzerrungen auf



Bild 2. Diodenkennlinie mit den Widerstandsgeraden bei positiver Vorspannung

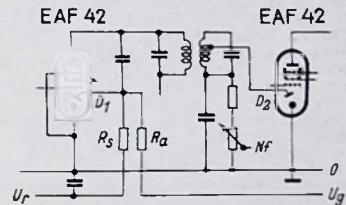

Bild 3. Verzögerter Schwundausgleich mit Dreiodenschaltung. Bremsgitter als Schalterdiode mit negativer Vorspannung der Katode. Links: Schema, rechts: Ausführliche Schaltung

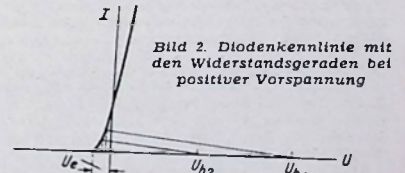

Bild 4. Verzögerter Schwundausgleich mit Dreiodenschaltung. Bremsgitter mit positiver Vorspannung als Schalterdiode. Links: Schema, rechts: Ausführliche Schaltung

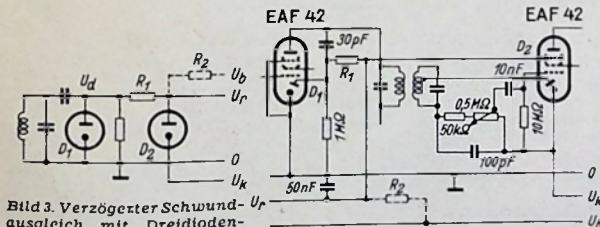

Bild 5. Verzögerer
Schwundausgleich mit Dreiodenschaltung. Bremsgitter mit positiver Vorspannung als Schalterdiode. Grund-Gittervorspannung über Spannungsteiler. Links Schema, rechts: Ausführliche Schaltung

Die Katodenwiderstände der geregelten Röhren müssen daher so bemessen sein, daß für eine Gittervorspannung von -2 V an ihnen $1,5\text{ V}$ abfallen. Beim Empfang eines starken Ortssenders erhält man z. B. mit $U_d = -25\text{ V}$ eine Regelspannung

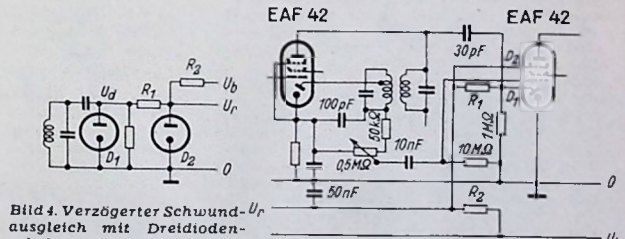
$$U_r = -25 + \frac{[250 - (-25)] \cdot 1}{1 + 26} = -15\text{ V.}$$

Die bisher besprochenen Schaltungen haben noch einen kleinen Nachteil. Man kann die Röhre, deren Bremsgitter als Schalterdiode benutzt wird, nicht mit Katodenwiderstand betreiben, da sonst der Schalter nicht richtig arbeiten würde. Würde man ihr Steuergitter an die Regelung anschließen, so wäre die Vorspannung im unregulierten Zustand nur $U_c = -0,5\text{ V}$, und es könnten Verzerrungen auftreten. Es ist deshalb vorteilhaft, diese Röhre (die rechte EAF 42 in den Bildern 3 und 4) nicht zu regeln und ihre Gittervorspannung durch Benutzung eines großen Gitterableitwiderstandes ($10\text{ M}\Omega$) zu erzeugen.

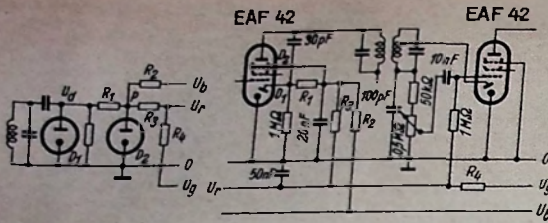
Eine Schaltung, die auch diesen Nachteil nicht mehr aufweist und daher alle Freiheiten in der Schaltungstechnik gestattet, ist in Bild 5 dargestellt. R_1, R_2 und D_2 wirken wie in den vorhergehenden Schaltungen. Außerdem ist aber noch ein Spannungsteiler R_3, R_4 vorhanden, der zu der negativen Spannung U_g führt. U_g ist die Gittervorspannung der Endröhre, die durch einen in der gemeinsamen Minusleitung liegenden Widerstand erzeugt wird (z. B. $U_g = -7\text{ V}$ bei EL 41). Solange die Regelung noch nicht eingesetzt hat, liegt der Punkt P wegen der über R_2 zugeführten positiven Vorspannung von D_2 annähernd auf Chassispotential. Man muß nun den Spannungsteiler R_3, R_4 so dimensionieren, daß U_r im unregulierten Zustand gleich der erforderlichen Gittervorspannung der Regelröhren wird. Außerdem sollen für eine richtige Wirkungsweise der beiden Dioden die Widerstände $R_3 + R_4$ einige Male größer sein als R_1 . Dann kann man auch die rechte EAF 42 mit in die Regelung einbeziehen. Bei dieser Schaltung gelten folgende Beziehungen:

$$U_o = a \cdot U_g + (1 - a) \cdot U_e,$$

$$a = \frac{R_3}{R_3 + R_4} = \frac{U_o - U_e}{U_g - U_e},$$

$$U_v = (U_e - U_b) \cdot \frac{R_1}{R_2} + (U_e - U_g) \cdot \frac{R_1}{R_3 + R_4} + U_e,$$

$$U_r = a \cdot U_g + (1 - a) \cdot \frac{U_d + \frac{U_b}{R_2} + \frac{U_g}{R_3 + R_4}}{\frac{1}{R_1} + \frac{1}{R_2} + \frac{1}{R_3 + R_4}}$$

$$R_2 = \frac{(U_e - U_b) \cdot (R_3 + R_4) \cdot R_1}{(U_v - U_e) \cdot (R_3 + R_4) - (U_e - U_g) \cdot R_1'}$$

$$R_3 = \frac{a}{1 - a} \cdot R_4.$$

Zahlenbeispiel: Gegeben: $R_1 = 1,5\text{ M}\Omega$; $R_4 = 4\text{ M}\Omega$; $U_e = -0,5\text{ V}$; $U_b = 250\text{ V}$; $U_g = -7\text{ V}$
Gefordert: $U_v = -10\text{ V}$; $U_o = -2\text{ V}$
Gesucht: a, R_3, R_2



Bild 6. Schaltung nach Bild 5 mit einer Röhre



Bild 7. Schaltung nach Bild 5. Gemeinsame Diode für Regelspannungserzeugung und Demodulation

mit $R_1 = 2\text{ M}\Omega, R_4 = 4\text{ M}\Omega, U_e = -0,5\text{ V}, U_g = -7\text{ V}, U_b = 24\text{ V}$ die Größen $a = 0,23$; $R_3 = 1,2\text{ M}\Omega, R_2 = 4\text{ M}\Omega$. Bei größeren Empfängern ist meist eine geringere Verzögerung notwendig; für $U_o = -5\text{ V}$ erhält man unter sonst gleichen Bedingungen $R_2 = 7,5\text{ M}\Omega$.

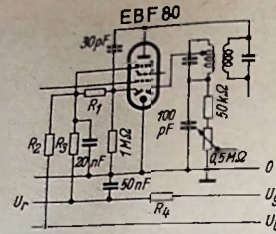
Gemeinsame Diode für Regelspannungserzeugung und Demodulation

Da die Diode, die die Regelspannung erzeugt, in der Dreioden-Schaltung keine negative Vorspannung erhält, kann man sie, ohne Verzerrungen befürchten zu müssen, gleichzeitig für die Demodulation benutzen und auf diese Weise eine Diode sparen. Hierdurch ist auch in kleinen, billigen Empfängern, die z. B. nur mit ECH 42, EAF 42 und EL 41 ohne Nf-Vorstufe bestückt sind, eine Verzögerung der Schwundregelung ohne Verzerrungen möglich. Gerade bei derartigen Empfängern ist ja die Verzögerung besonders wichtig, wenn man ausreichende Empfindlichkeit erzielen will. Ein Beispiel mit nur einer EAF 42 zeigt Bild 7. Die Berechnung erfolgt genau so wie die der Schaltung Bild 5.

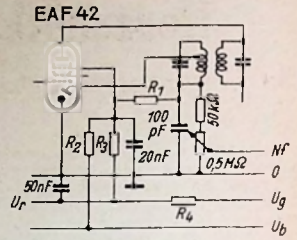
Natürlich kann man auch die Benutzung des Bremsgitters als Schalterdiode vermeiden, wenn man entsprechende Röhrentypen mit insgesamt drei Dioden zur Verfügung hat. Dann werden sich folgende Bestückungen ergeben:

Bild 3 und Bild 4: EAF 42 + EBC 41 oder EAF 42 + EBF 80.

Bild 5: EBF 80 + EAF 42. Dr. D. Hopf

$$a = \frac{-2 - (-0,5)}{-7 - (-0,5)} = \frac{1,5}{6,5} = 0,23,$$

$$R_3 = \frac{0,23}{1 - 0,23} \cdot 4 = 1,2\text{ M}\Omega,$$

$$R_2 = \frac{(-0,5 - 250) \cdot (1,2 + 4) \cdot 1,5}{[-10 - (-0,5)] \cdot (1,2 + 4) - [-0,5 - (-7)] \cdot 1,5} = \frac{250,5 \cdot 5,2 \cdot 1,5}{59,15} = 33\text{ M}\Omega.$$

Bei Ortsempfang erhält man z. B. mit $U_d = -25\text{ V}$ eine Regelspannung

$$U_r = 0,23 \cdot (-7) + (1 - 0,23) \cdot \frac{-25 + 250}{1,5 + 33 + 1,2 + 4} = -10,6\text{ V}$$

Mit $R_1 = 1\text{ M}\Omega$ würde man $R_2 = 23\text{ M}\Omega$ erhalten.

Bei $U_b = 85\text{ V}$ mit $R_1 = 1,5\text{ M}\Omega$ ist $R_2 = 11\text{ M}\Omega$.

Dreiodenschaltung mit einer Röhre

Steht in der Nf-Röhre keine Diode zur Verfügung, z. B. wenn man eine EF 40, ECC 40 oder EQ 80 benutzt, so kann man in der Zf-Stufe mit der EBF 80, wie Bild 6 zeigt, dieselbe Schaltung aufbauen. Folgt eine EQ 80, so nimmt man $U_b = 24\text{ V}$ (20 V Schirmgitter-Katode plus 4 V am Katodenwiderstand der EQ 80) ergibt. Für $U_v = -10\text{ V}, U_o = -2\text{ V}$ erhält man dann

RADIO - Patentschau

Schaltungsanordnung zur Beseitigung des Blubbers. Ds PS 805 047 2 S. Text, 1 Schaltbild

Telefunken GmbH, Berlin. 9. 2. 1950

Das Blubberrn, eine Selbsterregung in sehr tiefen Frequenzen, das besonders bei RC-gekoppelten Verstärkern auftritt, wird durch Einschalten einer Widerstandskondensator-Kombination in den Gitterkreis (Bild) be-

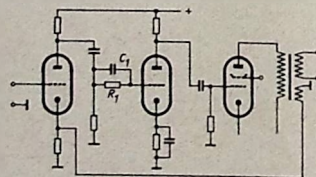

hoben. R_1 muß wesentlich größer als R_{gk} der folgenden Röhre bei fließendem Gitterstrom sein, C_1 darf die Übertragung der hohen Frequenzen nicht benachteiligen, soll aber nur so groß sein, daß die Grenzfrequenz der Parallelschaltung R_1, C_1 über der unteren Grenzfrequenz der Widerstandskapazitätskopplung liegt.

Gerät zur Erdung von Sammelantennen. Ds PS 804 446 2 S. Text, 1 S. Abb. Anton Kathrein, Rosenheim. 16. 10. 1949

Verfahren zur magnetischen Tonaufzeichnung. Ds PS 804 726 2 S. Text, 1 Abb. Johann Michel, Augsburg. 2. 10. 1948.

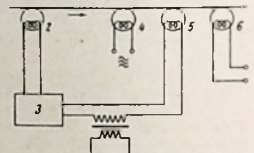

Zur Mischung mit anderen Geräuschen, zur Korrektur des Frequenzgangs und der Dynamik oder des Nachhalls wird die Tonaufnahme durch 2 (Bild) abgetastet, in 3 verstärkt, mit 7 gemischt und nach Löschen mit Hilfe von 4 durch 5 dem Tonträger auf neue aufgeprägt. Über 6 kann dann die geänderte Aufnahme abgenommen werden.

Schaltungsanordnung zur Erzeugung einer Regelspannung. Ds PS 804 691 2 S. Text, 1 S. Schaltbild

G. Schaub Apparatebau GmbH, Pforzheim. 10. 7. 1949

Als Demodulator dient eine Pentode in Audionschaltung (Bild). Die im Anodenkreis

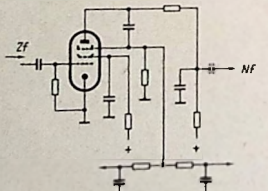

verbleibende Zwischenfrequenzspannung wird im Bremsgitterkreis gleichgerichtet und dient als Schwundregelspannung und für die Abstimmzeigeröhre.

Neuzeitlicher Modulations-Clipper

Ein wertvolles Modulations-Zusatzgerät für den KW-Amateur

Der KW-Amateur wird immer bestrebt sein, die von seinem Sender ausgestrahlte Trägerwelle hundertprozentig durchzumodulieren. Das bringt aber große Schwierigkeiten mit sich, denn die Lautstärke der einzelnen Konsonanten und Vokale ist sehr unterschiedlich. Wenn z. B. bei einer bestimmten Lautstärke der Laut A eine 80 prozentige Modulation ermöglicht, geht der Modulationsgrad bei den Vokalen E und I auf 40 bzw. 30 % zurück. Bei einer in den Spitzen 100 prozentigen Modulation liegt der mittlere Modulationsgrad bei etwa 60 % (Bild 7).

Werden bei der Modulation alle Sprach- und Musikfrequenzen berücksichtigt, erhält man sehr breite Seitenbänder. So beträgt die Gesamtbandbreite einer mit einem Frequenzspektrum von 30...10 000 Hz modulierten Trägerwelle 20 kHz. Es leuchtet ohne weiteres ein, daß bei einer derart großen Bandbreite viel Energie für die Seitenbänder aufgewandt werden muß und daß ein solcher Sender also wesentlich schwächer ankommt als beispielsweise

eine 6 kHz breite Welle gleicher Leistung. Sollen nun Lautstärke und Reichweite eines Amateursenders gesteigert werden, so muß man den mittleren Modulationsgrad auf 100 % erhöhen und die Bandbreite so weit wie möglich verringern. Man erreicht dies durch die Verwendung eines Modulations-Clippers.

Die Wirkungsweise des Modulations-Clippers beruht auf der Beschneidung der die Übermodulation hervorruftenden Spannungsspitzen und der Einengung des Sprachfrequenzbandes auf etwa 300...3000 Hz.

Die im Mikrofon-Vorverstärker verstärkte Niederfrequenz gelangt zunächst zur Tiefenbegrenzerstufe (Bild 6), in der sämtliche tiefen Frequenzen bis zu etwa 300 Hz abgeschnitten werden. Die restliche Nf, die eine stets schwankende Amplitude besitzt, wird nun der Spitzenbegrenzerstufe zugeführt, in der sämtliche einen bestimmten Spannungswert überschreitenden Amplituden abgeschnitten werden. Dabei treten naturgemäß starke Verzerrungen ein, die um so

größer sind, je höher die Beschneidung getrieben wird, und die zu starker Oberwellenbildung (Harmonische) führen. Um die Verzerrungen so weit wie möglich zu verringern, werden sämtliche Oberwellen- und Grundfrequenzen über 3000 Hz unterdrückt. Hierzu verwendet man ein sog. Tiefpaßfilter.

Nun wird es auch verständlich, weshalb die Tiefen beschnitten werden müssen. Würden lediglich die Höhen unterdrückt, so wäre das Ergebnis eine dumpfe Sprachwiedergabe. Durch eine gleichmäßige Beschneidung der hohen und niedrigen Frequenzen bleibt der Gesamteindruck der Sprache erhalten. Die nunmehr stark beschchnittene amplitudengleiche Niederfrequenz wird in der Endverstärkerstufe auf ein zur Aussteuerung des Modulationsverstärkers ausreichendes Maß verstärkt.

Elektrischer Aufbau

Für den beschriebenen Modulations-Clipper ist ein Kristallmikrofon (z. B. Ronette, Steeg & Reuter, Telefunken usw.) verwendet worden. Die Eingangsspannung wird im zweistufigen Mikrofonvorverstärker (EAF 42 und ein System ECC 40) auf max. 15 Volt verstärkt und gelangt über R₁, C₁ (Tiefenbeschneidung) an die Begrenzerdiode EB 41 (Bild 1). Diese erhält ihre Vorspannungen vom aufgeteilten Kathodenwiderstand der Endstufe. In der Begrenzerstufe werden sämtliche über 1,5 Volt liegenden Spannungen abgeschnitten. Die nunmehr beschchnittene konstante Nf-Span-

Bild 1. Schaltung des neuzeitlichen Clipper-Filters

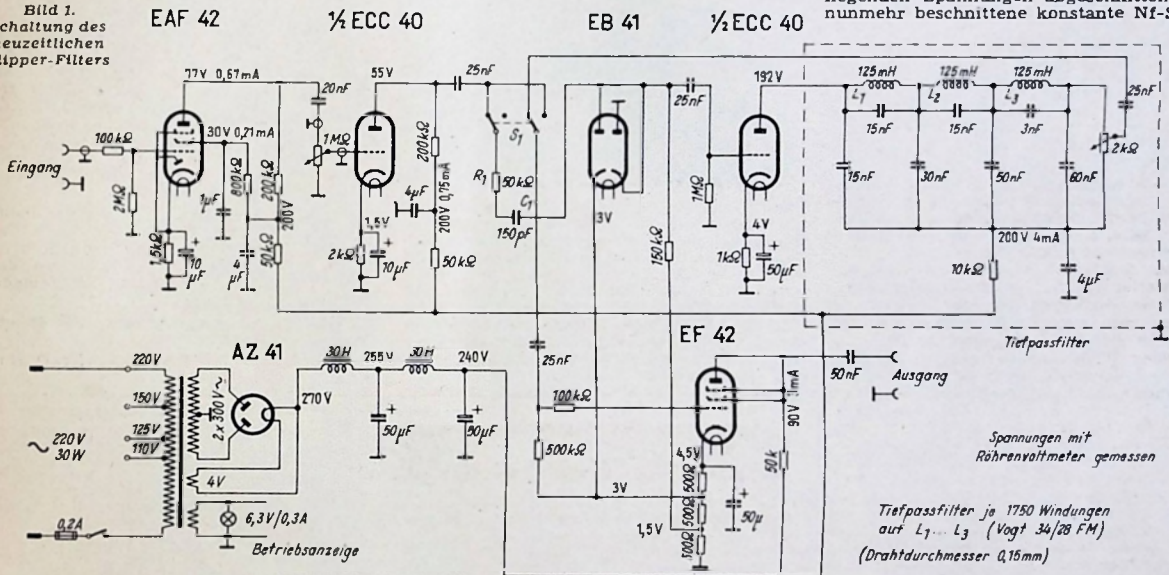

Unten: Bild 2. Seitenansicht des Clipper-Filters mit Netzteil

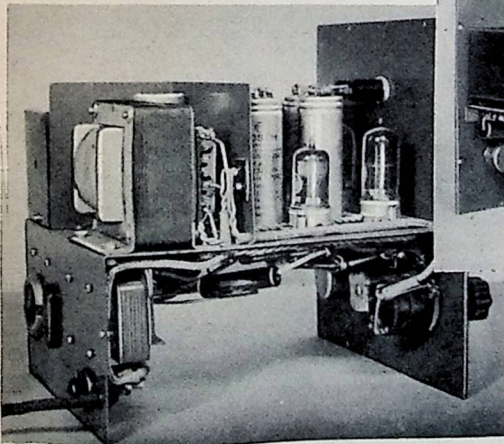

Unten: Bild 4. Rückansicht des Clipper-Filters bei abgenommener Abschirmhaube des Tiefpaßfilters

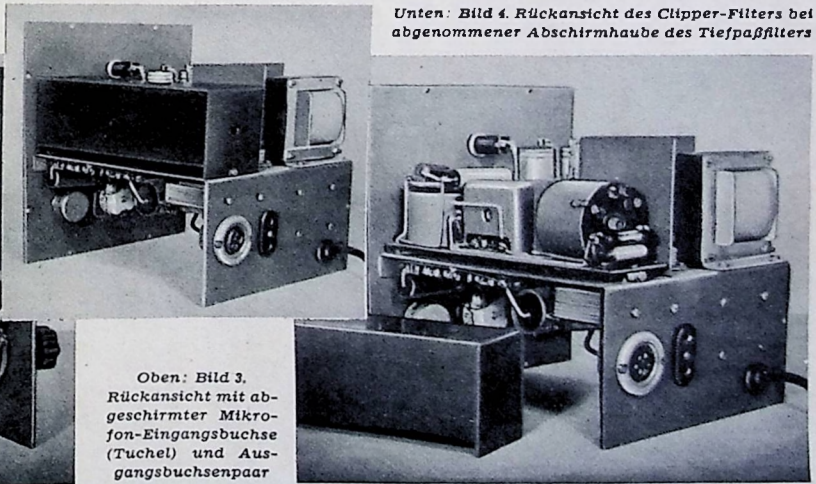

Oben: Bild 3. Rückansicht mit abgeschirmter Mikrofon-Eingangsbuchse (Tuchel) und Ausgangsbuchsenpaar

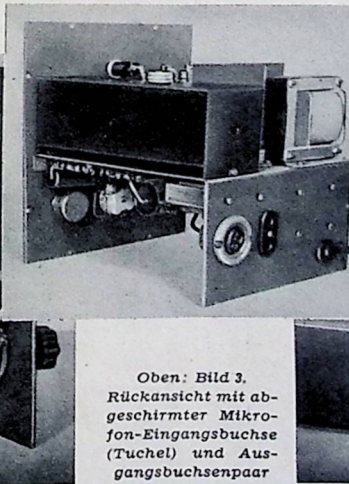



Bild 5. Frequenzkurven des Clipper-Filters bei verschiedenen Kopplungskapazitäten

nung wird vom zweiten Triodensystem der ECC 40 verstärkt, damit die Verluste in dem darauffolgenden Tiefpaßfilter ausgeglichen werden. Die drei Spulen des Tiefpaßfilters sind räumlich um je 90° versetzt, um sich gegenseitig nicht zu beeinflussen. Dieses dreigliedrige Filter unterdrückt alle Frequenzen über 3000 Hz und bewirkt einen sehr steilen Abfall der Kennlinie. Das Filter ist mit einem 2-k Ω -Widerstand abgeschlossen. Um die Ausgangsspannung kontinuierlich regeln zu können, wurde dieser Widerstand als Potentiometer ausgeführt (Bild 1).

Die Endstufe bildet eine EF 42 in Triodenschaltung. Diese Triode arbeitet als Spannungsverstärker. Die maximale Ausgangsspannung beträgt etwa 30 Volt eff. Der Katodenwiderstand der Endstufe ist mehrfach unterteilt. An ihm werden die Vorspannungen für die Begrenzerdiode abgenommen. Um eine lineare Verstärkung zu erhalten, wurde der Katodenwiderstand mit 50 μ F überbrückt.

Der Umschalter S₁ mit 2 x 2 Kontakten gestattet es, die frequenz- und amplitudenbegrenzenden Glieder zu überbrücken und den Verstärker als frequenzlineare Mikrofonverstärker zu benutzen.

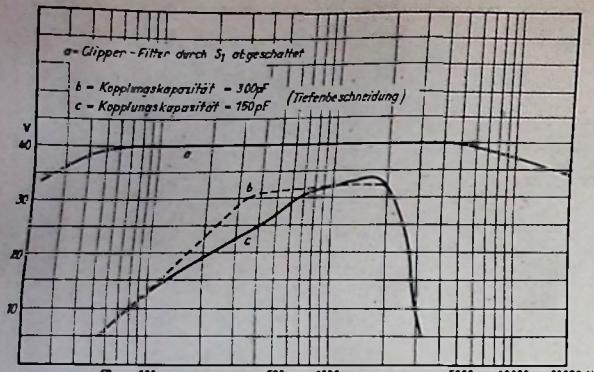
Der Netzteil ist zwecks besserer Siebung mit zwei Drosseln ausgeführt. Ein 6,3-Volt-Lämpchen dient als Einschaltkontrolle.

Mechanischer Aufbau

Der Modulations-Clipper befindet sich in einem allseitig geschlossenen Metallgehäuse (Bild 8), dessen äußere Abmessung-



Bild 8. Das betriebsfertige Clipper-Filter. An der Frontplatte befinden sich links der Eingangsregler (1 M Ω) in der Mitte der Umschalter S₁ und rechts das Ausgangspotentiometer (2 k Ω)

gen 210 x 230 x 220 mm betragen. Das Chassis ist mit der Frontplatte fest verbunden. Ein etwa 2 mm starkes Eisenblech schirmt den Netztransformator ausreichend ab und verhindert das Eindringen von magnetischen Streufeldern in den Gesamtaufbau. Das Tiefpaßfilter wird durch



Bild 6. Prinzipschema des Clipper-Filters

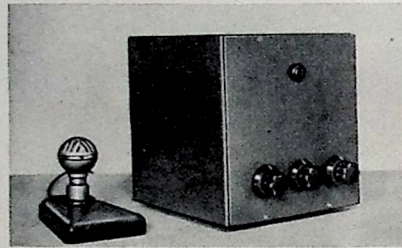

Bild 7. Amplitudenmodulierter Träger (a - ohne Clipper-Filter, b - mit Clipper-Filter)

eine Eisenblechhaube nochmals gesondert abgeschirmt (Bild 3 und 4).

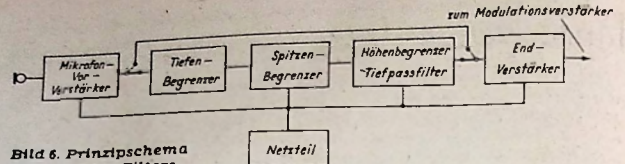
Auf der Frontplatte erkennen wir unten links den Eingangsregler, in der Mitte den Schalter S₁ und rechts daneben den Ausgangsspannungsregler. Oben in der Mitte befindet sich die Betriebsanzeige, Mikrofon- und Ausgangsbuchsen sowie Netzsicherung sind an der Rückseite des Chassis untergebracht.

Einstellung des Filters

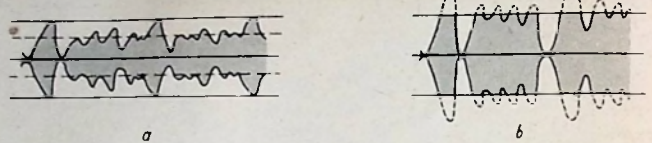
Bei voll aufgedrehtem Eingangsregler wird die Ausgangsspannung solange vergrößert, bis der Modulationsgrad des Senders 100 % beträgt. Danach wird der Eingangsregler so weit zurückgedreht, bis nur noch die Sprachspitzen abgeschnitten werden und die Modulation verzerrungsfrei ist. Diese Einstellung erfordert etwas Fingerspitzengefühl und sollte nur mit künstlicher Antenne vorgenommen werden, um keine anderen Stationen damit zu stören.

Die Modulation von Amateursendern stellt nicht die einzige Verwendungsmöglichkeit für Modulations-Clipper dar. Dieses Gerät kann mit großem Erfolg auch für die Übertragung von Ansprachen durch Kraftverstärker als Dynamikkompression verwendet werden, wobei der Kraftverstärker ohne Verzerrungen 100prozentig angesteuert werden kann. Ein weiterer Vorteil besteht darin, daß die Sprachübertragung sehr deutlich und klar verständlich wird.

Werner W. Diefenbach — W. Knobloch



Bild 9. Einzelteilenanordnung auf dem Chassis

Immer wieder hört man in der Luft die Meinung namhafter Amateure, daß der „Steinhäuser“ das beste Konstruktionsbuch für den Amateur sei. Diese Meinung wird jeder bestätigen, der das Buch einmal durchgeblättert und sich in seine hervorragenden Konstruktions- und Schaltungszeichnungen und in seinen interessanten Text vertieft. Das Buch heißt:

Sender-Baubuch für Kurzwellen-Amateure von Ing. H. F. Steinhäuser, 128 Seiten mit 56 Bildern, darunter vielen Bauplänen. Preis DM 2.40 zuzügl. 20 Pf. Versandkosten.

Auszug aus dem Inhalt: Die Konstruktion des modernen Amateursenders. Allgemeine Forderungen und Planungsgrundlagen. Was man von der Konstruktion wissen muß. Konstruktionsvorschlag für eine moderne umschaltbare Amateurstation, 100 Watt HF-Leistung auf sämtlichen Bändern. Das Sammelchassis. Einbau eines Zweikreis-Einröhrendenders Qrp von 3 Watt. Zweistufiger Sender 10 Watt. Dreistufiger Sender 30..50 Watt. Übergang zu größeren Sendertypen, 100 Watt HF auf allen Bändern. Der Sender im C-Betrieb. Die umschaltbare Endstufe. Spulen und Schwingkreise des bandumschaltbaren 100-W-Senders. Beschreibung und Daten der Frequenzkonstanze. Die bekanntesten Oszillatorschaltungen. Die Gründe für Instabilitäten von Oszillatoren. Oszillatorfrequenz-Verdoppelung. Die Frequenzverschiebung beim Abstimmen. Der Oszillator und sein Puffer. Echter Puffer und Verdoppler. Der Oszillator im Thermostat. Der Thermostat für den Anfänger — ausführliche Bauanleitung. Die Steueranrichtung des Thermostaten. Gegentakttschaltungen für UKW. Der Kugelkreis, rotationssymmetrischer Resonanzkreis für 144 MHz. — Die Modulation. — Wilde Schwingungen. Die Neutralisation. Andere Maßnahmen gegen wilde Schwingungen. — Skineffekt, Hauteffekt, Stromverdrängung. — Messung von Antennenströmen mit Thermoelementen. — Hinweise und Winke.

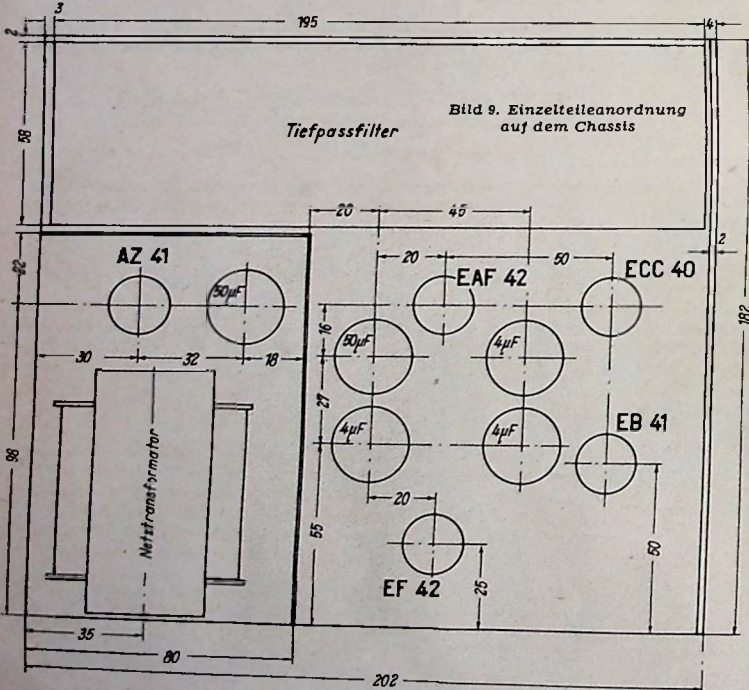
Zu beziehen durch den Buch- und Fachhandel oder unmittelbar vom

FRANZIS-VERLAG, MÜNCHEN 22, ODEONSPLATZ 2.

Montageanordnung für „fliegenden“ Aufbau

Für den Aufbau von Versuchsschaltungen wurde eine neuartige Schaltungstechnik erdacht, die die bisherige „Brettbauweise“ ersetzen soll. Eine regelmäßig gelochte „Brettbauweise“ ersetzen soll. Eine regelmäßig gelochte Isolierstoffplatte kann mit Steckbuchsen besetzt werden, in die die einzelnen Schaltelemente einzustecken sind, während die Buchsen untereinander durch Drähte (Strombügel) verbunden werden. Für Unterrichtszwecke (Lehrbaukästen) hat das zugrunde gelegte Bezifferungssystem den Vorteil, daß die räumliche Anordnung der einzelnen Schaltelemente auf der Montageplatte gleichzeitig festgelegt ist.

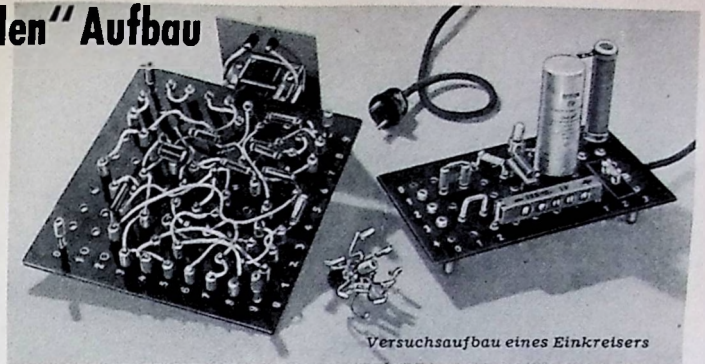

Versuchsaufbau eines Einkreisers

Montageanordnung

Die einzelnen Bausteine, aus denen sich eine Montageanordnung zusammensetzt, sind in Bild 1 dargestellt. Die Buchsen werden in eine gelochte Montage-



Tabelle 1

Buchsenzahlen									
F.			4			7	8		F.
			13			16			19
	21	22	23	24	25	26			29
	30		32			35	36		39
	40	41	42	43	44	45		47	49
	50	51	52	53		55	56		59
	60		62	63	64		66	67	68
	70	71	72			75		77	
	80	81	82	83	84		86	87	88
F.	91	92	93			95		97	98

Tabelle 2

Schaltzahlen							
19	29.		26	25.		92	93.
39	58.		55	22. 53. 97.		40	41. 91.
47	16 49. 24. 66.		43	52.		51	63. 80.
7	8.		23	13.		81	83.
67	98.		75	77.		71	62. 70.
56	59. 35.		87	86. 88.		21	95.
38	44.		68	84.		45	64.
24	32. 26.		42	72.			
16	4.		60	82.			
32	30.		30	50.			

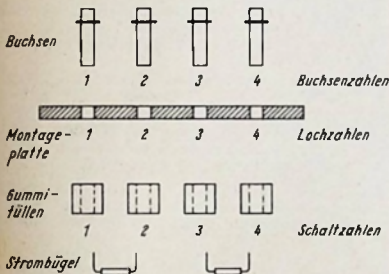
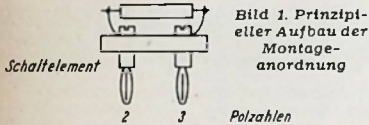
platte eingesetzt und auf der Rückseite der Platte durch aufgeschobene Gummifüllungen festgehalten. Buchsen werden elektrisch miteinander verbunden, indem man die Enden eines Drahtes (Strombügel) jeweils zwischen eine Buchse und ihre Gummifüllung drückt. Die Schaltelemente sind an die Montageanordnung angepaßt und mit Steckern ausgerüstet. Die Montageplatte ist mit waagerechten und senkrechten Lochreihen versehen, so daß

ähnlich wie beim Schachbrett die Felder, hier die Löcher, zur Kennzeichnung Zahlen erhalten. Diese Zahlen lassen sich aber auch auf die Buchsen beziehen, welche in die Löcher eingesetzt werden können.

Buchsen-, Schalt- und Polzahlen

Daraus ergeben sich die Begriffe: Buchsen-, Schalt- und Polzahlen. Wenn man eine Montageplatte für ein bestimmtes Schaltvorhaben mit der hierzu erforder-



Tabelle 3

Polzahl	Nr.	Einzelteil	Wert	Betr.-Span.	MP 100	Polzahl	Nr.	Einzelteil	Wert	Daten	MP 100
29...39	1	Kondens.	440 pF	250 V	oben	25...45	17	Widerst.	350 Ω		unten
58. (1)... 47. (2)	2	Spul.-Satz			oben	71...81	18	Kondens.	5000 pF		oben
7...16	3	Kondens.	100 nF	250 V	oben	32...42 Hz	19	Röhre	9003	6,3 V 0,15 A	oben
97...98	4	Drehkond.	300 pF		oben	72...82 Hz	20	Röhre	9003	6,3 V 0,15 A	oben
49...59	5	Abstimm-Kondens.	500 pF		oben	66...86	21	Widerst.	500 kΩ		unten
36...56	6	Widerst.	1 MΩ		unten	91...92	22	Kurzschl.-Stecker			oben
35...36	7	Kondens.	220 pF		oben	41...51	23	Kurzschl.-Stecker			oben
52...53	8	Kondens.	220 pF	250 V	oben	55...75	24	Widerst.	5 kΩ		unten
4...13	9	Kondens.	0,25 μF	250 V	oben	70...80	25	Lautspr.			oben
21...23	10	Widerst.	1 MΩ		unten						
21...30	11	Kondens.	0,1 μF		oben						
75...95	12	Widerst.	100 kΩ		unten						
93...95	13	Widerst.	50 kΩ		unten						
77...87	14	Kondens.	10 nF		oben						
68...88	15	Widerst.	2 kΩ		unten						
26...45	16	Elektrolyt-Kond.	8 μF		-oben + unt.						

Das Foto oben rechts zeigt links den Empfangsteil, fertig verdrahtet, von der Unterseite. Rechts: Allstrom-Netzteil. Mitte: Kleinröhre m. Steckanschlüssen. Die Schaltung des Einkreislers ist für Lehrzwecke mit einer Bezifferung versehen, um den schnellen Aufbau einer Versuchsschaltung zu erleichtern.

lichen Anzahl Buchsen ausgerüstet hat, kann man bereits mit Hilfe eines Schaltbildes zur Verdrahtung übergehen. Wesentlich einfacher, schneller und sicherer gestaltet sich aber diese Arbeit, wenn man sinngemäß in das Schaltbild zunächst Buchsenzahlen einträgt. Bequem und übersichtlich können dann die im Schaltbild mit ihren Zahlen versehenen Buchsen auf der Montageplatte verteilt und mit Strombügeln untereinander verbunden werden. In derselben Weise werden zum Einstecken der Schaltelemente mit Hilfe der Polzahlen die zugehörigen Buchsen auf der Montageplatte gefunden. Hieraus ergibt sich ein Zahlenschlüssel, für den folgende Definitionen gelten:

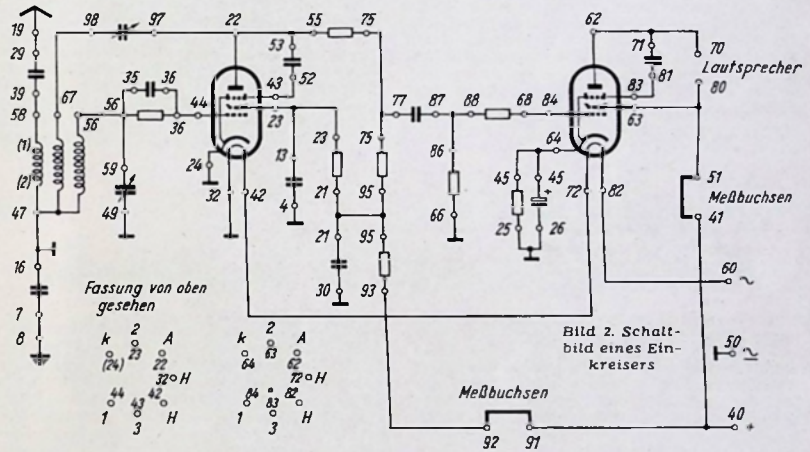
1. Die Buchsenzahlen sagen aus, welche Löcher der Montageplatte mit Buchsen zu versehen sind.
2. Die Schaltzahlen sagen aus, welche Buchsen untereinander mit Strombügeln zu verbinden sind.
3. Die Polzahlen sagen aus, in welche Buchsen die zu einer Schaltung erforderlichen Elemente einzusetzen sind.

Der Zahlenschlüssel

Die Zahlen ersparen die Ausarbeitung von Bauanleitungen, aus denen die räumliche Anordnung der Schaltelemente und die bei der Entwicklung ermittelte Verdrahtungsverlegung hervorgehen. Aus der Definition 3 ist z. B. ohne weiteres zu erkennen, daß durch die Polzahlen die Schaltelemente ihren Platz auf der Montageplatte angewiesen bekommen. Die Anordnung der Schaltelemente ist daher durch die Polzahlen eindeutig festgelegt. Dasselbe gilt für die Schaltzahlen und für die Leitungsverlegung, worauf später noch näher eingegangen wird.

Schalttabellen erleichtern Versuchsaufbau

Für den Nachbau von Versuchsschaltungen für Lehrzwecke sind Tabellen vorgesehen, welche Buchsen-, Schalt-, Polzahlen und elektrische Angaben über die in der Schaltung verwendeten Einzelteile enthalten. Mit diesen Tabellen läßt sich ein Nachbau sogar ohne Schaltbild in kürzester Zeit durchführen und zwar mit einer Genauigkeit, die Schalt- und Kontaktfehler ausschließt. Es ist z. B. möglich, ein Netzspeisegerät an Hand derartiger Tabellen in knapp 12 Minuten und einen Zweiföhren-Einkreisempfänger in 36 Minuten betriebsfertig aufzubauen.

Das Schaltbild ist in Bild 2 wiedergegeben. Neben kleinen Kreisen, welche die Buchsen in der Montageplatte darstellen, stehen Zahlen. Tabelle 1 enthält die Buchsenzahlen. In eine Montageplatte mit Löchern werden nach dieser Tabelle die Buchsen eingesetzt und auf der Rückseite mit Gummifülln versehen.

In der linken Spalte von Tabelle 2 sind die Zahlen solcher Buchsen eingetragen, von denen aus die Verbindungen nach den in der zweiten Spalte genannten Buchsen gelegt werden müssen. Diese Unterscheidung wurde mit Rücksicht auf kürzeste Leitungsverlegung getroffen. Steckt man bei der Verdrahtung die blanken Strombügelenden zwischen Buchse und Gummifülle, dann entsteht ein für derartige Versuche völlig ausreichendes fünf Drähte an einer Buchse zusammenlaufen. Nachdem man die Schaltelemente unter Beachtung der Polzahlen (Tabelle 3) in die entsprechenden Buchsen eingesteckt hat, ist das Versuchsgerät betriebsfertig.

Ing. E. M. Meggenhofen

immer die Gefahr der Übermodulation. Beim beschriebenen Modulationsverstärker (nach Radio & Television News) wird von der ausgangseitigen „Hochspannungs“-Amplitudenbegrenzung Gebrauch gemacht. Nur die schädliche von negativen Modulations-Amplituden herrührende Übermodulation wird dabei der Begrenzung unterworfen. Dadurch auftretende Oberwellen des Modulations-Frequenzgemischs sollen auf Grund der überlegten Dimensionierung der am Verstärker-Ausgang wirksamen Reaktanzen ausgefiltert werden. Die knapp bemessenen Glättungskondensatoren am Schirmgitter der beiden Vorröhren lassen die im Amateurverkehr weniger gewünschten tiefen Frequenzlagen kaum zur Wirkung kommen. Um die eingangsseitige Brummempfindlichkeit zu mindern, wird vorgeschlagen, die Heizleitungen um einen gewissen positiven Spannungsbetrag anzubehen.

Fach-Vorträge

Anwendungsmöglichkeiten des Elektronenstrahloszillografen in der Meßtechnik

Über dieses Thema hielt am 4. Oktober 1951 Ingenieur Cz e c h, der technische Leiter des Berliner Büros der Philips-Gesellschaft, im Rahmen des Elektrotechnischen Vereins in der TU Berlin einen sehr instruktiven Experimentalvortrag, der außerordentlich stark besucht war.

Der Elektronenstrahloszillograf ist kein Einzelwerkzeug wie etwa ein Röhrenvoltmeter, sondern er hat die verschiedensten Anwendungsgebiete. Seine Bedeutung und seine Einsatzfähigkeit sind mit wenigen Worten gar nicht zu umreißen. Nur derjenige kann alle Möglichkeiten ausnutzen, der sich mit seinem Arbeiten wirklich vertraut gemacht hat. Das wichtigste Bauelement des Elektronenstrahloszillografen ist die Elektronenstrahlröhre. Bei der Demonstration wurde die DR-5 verwendet, ihre Anode liegt auf Nullpotential; an der Katode liegen -1 kV, an der Nachbeschleunigungsanode +4 kV.

Die prinzipielle Arbeitsweise des Elektronenstrahloszillografen wird als bekannt vorausgesetzt. Seine einfachste Anwendung ist als Nullanzeiger in Wechselstrombrücken. Für Phasennmessungen ist durchaus kein Mehrstrahloszillograf notwendig; man kann auch einen Einstrahloszillograf verwenden, an den man mittels eines elektronischen Schalters die Spannungen nacheinander gibt. Bei nachleuchtenden Röhren (DN; noch besser DR) erscheinen dann beide Spannungen gleichzeitig auf dem Schirm, und man kann dann den Phasenunterschied genau ablesen. Noch einfacher kann man die Phasenunterschiede sowie die Frequenzen selbst durch Lissajous-Figuren (Ellipsen) feststellen. Bei 0° Phasendifferenz entsteht ein Strich, bei 90° ein Kreis. Durch Hellsteuerung kann man den Phasenwinkel auf Bruchteile eines Grades bestimmen. Auch Rechteckspannungen sowie Einweg-gleichgerichtete Sinusspannungen kann man zur Phasennmessung verwenden.

Frequenzmessungen erfolgen am einfachsten durch Vergleich mit der Zeitspannungsfrequenz und einer Normalfrequenz (z. B. 50 Hz), wobei man sich zur Anzeihilfe ein Rechteck um die Kurven gezogen denkt und die Berührungspunkte mit diesen gedachten Rechteck zählt. Man kann so Frequenzen auf Bruchteile eines Hertz genau bestimmen. Auch durch Zeilenvergleich und Doppeloszillogramme sowie durch Addition ist eine Bestimmung möglich.

Besonders eindrucksvoll war die Frequenzbestimmung durch Zyklode (Epizykloide mit Innenschleifen und Hypozykloide mit Außenschleifen). Mittels Nf-Wobbelung kann man den Frequenzgang von Filtern aufzeigen, mit Hf-Wobbelung die Eigenschaften und die Form von Resonanzkreisen und Bandfiltern bestimmen. Weiter wurden Modulationsmessungen bei AM sowie das Hf-Spektrum modulierter Hochfrequenz und ihre Seitenbänder demonstriert. Selbst Ortskurven liefert der Elektronenstrahloszillograf.

Der interessante Vortrag, der von welchem Beifall beehrt wurde, zeigte, daß der Elektronenstrahloszillograf in der Hand des geübten Fachmannes universell für Untersuchungen aller Art im Hf- und Nf-Gebiet benutzt werden kann.

Die interessante Schaltung:

Modulationsverstärker für Amateursender

Von der amerikanischen Röhrenindustrie herausgebrachte Unterlagen über die Sonderverwendung von Mehrgitter-Endröhren regen zum Entwurf von Schaltungen an, die von der üblichen Form abweichen. Die untenstehende Schaltung zeigt einen erprobten Gegentakt-B-Verstärker mit 50 Watt Ausgangsleistung, in dem Endtetroden mit je 30 Watt Anodenverlustleistung, als sogenannte „High- μ -Trioden“ (Trioden mit hohem Verstärkungsfaktor) geschaltet, Verwendung finden. Steuer- und Schirmgitter erhalten über den Treiber-Übertrager je Röhre gleichphasige Wechselspannungssteuerung. Die Bemessung der Widerstände von je 22 k Ω , die vor dem Steuergitter der Endstufenröhren

liegen, beruht auf einer überlegten Berechnung des Arbeitspunktes ($U_{g1} \approx 0$ V). Diese einfache, zugleich außergewöhnliche Inbetriebsetzung der Endstufe soll ideale Aussteuerungsverhältnisse schaffen. Die vor der Endstufe liegende gegengekoppelte Pentodenstufe ist in der Lage, die Endstufe auszusteuern. Um den für B-Betrieb notwendigen niedrigen Innenwiderstand des Gleichspannungsgebers zu gewährleisten, wurde der Ladekondensator im Gleichrichterteil fortgelassen. Eine ausreichende Vorbelastung besorgt der Vorstuftenteil.

Da Amateur-Sende-Stationen mit verhältnismäßig hohen Modulationsgraden (um 90%) betrieben werden, besteht

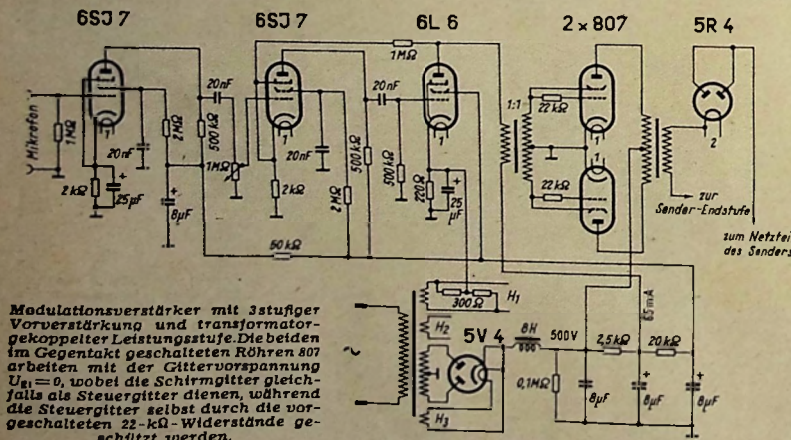

Modulationsverstärker mit 3stufiger Vorverstärkung und transformatorgekoppelter Leistungsstufe. Die beiden im Gegentakt geschalteten Röhren 807 arbeiten mit der Gittervorspannung $U_{g1} = 0$, wobei die Schirmgitter gleichzeitig als Steuergitter dienen, während die Steuergitter selbst durch die vorgeschalteten 22-k Ω -Widerstände geschützt werden.

Einführung in die Fernseh-Praxis

21. Folge: Die Strahlableitung

Nach der Besprechung der elektrostatischen Ablenkung beginnen wir heute mit dem Kapitel über die für Fernsehgeräte besonders wichtige magnetische Ablenkung.

6. Elektrostatische Strahlableitung

Die elektrostatische Strahlableitung bei Fernsehrohren wird gegenwärtig kaum verwendet, denn die Vorteile der magnetischen Ablenkung sind so groß, daß man sie nicht mehr missen möchte. Trotzdem findet man diese Ablenkungsart noch gelegentlich in ausländischen Geräten. Weiterhin ist zu bedenken, daß man Röhren mit elektrostatischer Ablenkung zur Zeit verhältnismäßig billig erwerben kann. Deshalb wollen wir die Schaltungstechnik der elektrostatischen Ablenkung kurz streifen. Näheres darüber ist in einer Buchveröffentlichung des Verfassers¹⁾ zu finden.

Schaltung

In Bild 77 sehen wir eine für Fernseh-zwecke geeignete Schaltung. Da die mei-



Bild 77. Schaltung zur elektrostatischen Strahlableitung

sten Röhren eine erdsymmetrische Ablenkspannung erfordern, bedient man sich zweckmäßigerweise des Gegentaktrprinzips. Dadurch vermeidet man Kippspannungsübertrager, deren richtige Bemessung immer etwas schwierig ist. Die zugeführte Kippspannung darf ohne weiteres unsymmetrisch gegen Erde sein, weil die Schaltung nach Bild 77 durch einen Kunstgriff für die Aussteuerung der zweiten Gegentaktröhre sorgt. Die Kippspannung wird über einen Kondensator von etwa 0,1 μF zunächst dem Gitter der oberen Röhre EF 12 zugeführt. Am Anodenaußenwiderstand von 0,1 MΩ tritt die verstärkte Spannung dieser Röhre auf. Bildet man den Außenwiderstand als Potentiometer aus, so kann man einen Bruchteil der verstärkten Spannung abgreifen und über einen Kondensator von 0,1 μF dem Steuer-gitter der unteren EF 12 zuführen. Diese Spannung ist gegenphasig zur Eingangsspannung der oberen EF 12. Der Potentiometerabgriff muß so eingestellt werden, daß beide Röhren mit gleichen Amplituden an angesteuert sind. Dann erhält man an den beiden Anodenaußenwiderständen den beiden großen Spannungen, die nunmehr gleich groß sind und über zwei Kopplungskondensatoren von je 0,1 μF den Ablenkplatten der Bildröhre zugeführt werden können. Die Ablenkplatten sind über Widerstände von je 2 MΩ mit dem Nullpunkt der Schaltung verbunden. Um ein symmetrisches Arbeiten zu erzwingen, gibt man den Röhren zweckmäßigerweise getrennte Katodenwiderstände. Dann las-

sen sich die Arbeitspunkte unabhängig voneinander auf beste Symmetrie einstellen.

Dimensionierung

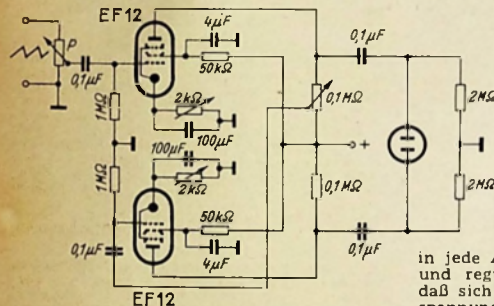
Die Schaltung nach Bild 77 arbeitet praktisch frequenzunabhängig, kann also bei der angegebenen Dimensionierung sowohl für Bild- als auch für Zeilenablenkung verwendet werden. Gegebenenfalls lassen sich für die Zeilenablenkung die Außenwiderstände noch weiter erniedrigen, falls die schädlichen Parallelkapazitäten der angeschlossenen Leitungen und Ablenkplatten so groß sein sollten, daß eine Verformung der Kippkurve auftritt. Die Höhe der benötigten Anodenspannung richtet sich nach der erforderlichen Größe der Ablenk-Kippspannung. Im allgemeinen braucht man Kippamplituden zwischen 200...500 V für normale elektrostatische Röhren. Eine Anoden-Betriebsspannung von etwa 400 V sollte daher auf alle Fälle vorhanden sein. Die Einstellung der soeben beschriebenen Schaltung ist im übrigen recht einfach. Zunächst legt man

in jede Anodenleitung einen Strommesser und reguliert die Arbeitspunkte so ein, daß sich einerseits die richtige Gittervorspannung ergibt und daß andererseits die Anodenströme unter sich gleich groß sind. Danach legt man die Kippspannung an das Gitter der oberen EF 12 und stellt die Eingangsamplitude mit Hilfe des Potentiometers P so ein, daß sich auf dem Leuchtschirm eine ausreichend große, aber verzerrungsfreie Ablenkung einstellt. Zweckmäßigerweise oszillografiert man die Ausgangsspannung und stellt auf diese Weise Linearität und Rücklaufzeit fest. Die Aussteuerung der unteren Röhre EF 12 muß getrennt eingestellt werden, indem man die Ausgangsspannung für sich oszillografiert und auf denselben Wert bringt wie die Ausgangsspannung der oberen EF 12. Die Schaltung ist leicht aufzubauen und einzustellen und gibt keinerlei Probleme auf. An Stelle der Röhren EF 12 lassen sich ebensogut andere Typen mit ähnlichen Daten verwenden.

7. Grundsätzliches zur magnetischen Ablenkung

Über die Vorteile der magnetischen Ablenkung wurde bereits in einem früheren Teil dieser Reihe (siehe FUNKSCHAU 1951, Heft 14, S. 278) gesprochen. Wir brauchen daher an dieser Stelle nur die zugehörige Schaltungstechnik behandeln.

Erstes Verfahren

Für die Technik der magnetischen Strahlableitung gibt es grundsätzlich zwei verschiedene Möglichkeiten. Das erste Verfahren ist in Bild 78 dargestellt. Dort sehen wir eine Triode V mit einem möglichst kleinen Innenwiderstand R_i . Die Gittervorspannung wird durch einen Katodenwiderstand erzeugt. Im Anodenkreis der Röhre liegt die Ablenkspule für die Bildröhre, deren Scheinwiderstand mit

R_L bezeichnet ist. Es sei schon hier bemerkt, daß sich die Scheinwiderstände der Spulen stark voneinander unterscheiden, wenn sie für Bild- oder für Zeilenablenkung gebraucht werden.

Die Schaltung arbeitet folgendermaßen: Ist der Innenwiderstand der Röhre wesentlich kleiner als R_L , so ist der Stromverlauf im Anodenkreis fast ausschließlich durch den Spulen-Scheinwiderstand bestimmt. Ist dieser Widerstand vorwiegend induktiv, so erfolgt nach dem Einschalten ein linearer Stromanstieg in der Spule. Das ergibt sich aus den Grundgesetzen der Wechselstromtechnik. Trifft nun auf das Gitter der Röhre über den Kondensator C ein negativer Impuls mit so großer Amplitude, daß die Röhre während der Impulsdauer vollkommen verriegelt ist, so bricht der Spulenstrom bzw. das magnetische Feld der Spule in kurzer Zeit zusammen. Die im Feld steckende Arbeit wird dabei in Form von Wärme frei; ist die Spule genügend verlustarm, so macht sich dieser Energieverbrauch in mehr oder weniger stark gedämpften Schwingungen bemerkbar.

Ist der negative Impuls abgelenkt, so öffnet sich die Röhre wieder, und es erfolgt neuerdings ein linearer Stromanstieg, der mit dem Hinlauf des so erzeugten Kippstromes identisch ist. Beim Eintreffen des nächsten Impulses erfolgt dann wiederum der Rücklauf. Die Verhältnisse sind in Bild 79 grafisch dargestellt und gelten für den idealisierten Fall, daß die Spule



Bild 78. Erstes Verfahren zur Stromablenkung



Bild 79. Strom- und Spannungsdiagramme zu Bild 78

eine reine Induktivität ist und daß man den Innenwiderstand der Röhre vernachlässigen kann. Derart günstige Verhältnisse lassen sich weder bei der Zeilen- noch bei der Bildablenkung erreichen. In beiden Fällen ergeben sich Schwierigkeiten besonderer Art, die später getrennt besprochen werden.

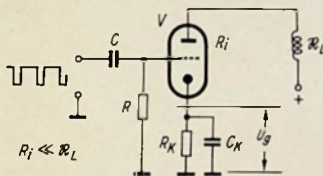
(Forts. folgt) Ing. H. Richter

Das zweite Verfahren zur Erzeugung eines zeitlinearen Kippstromes wird in der nächsten Folge besprochen.

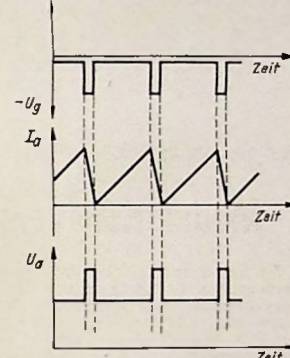
Ein neues Bastel-Jahrbuch

Der Selbstbau von Empfängern und Tonbandgeräten ist das wertvollste Mittel, um einen wirklichen Einblick in die Empfangs- und Verstärkertechnik zu erhalten. Das neue, reich bebilderte RIM-Basteljahrbuch 1952 enthält auf 138 Seiten im Großformat eine im RIM-Laboratorium durchentwickelte und systematisch aufgebaute Empfängerreihe vom Einkreiser bis zum Großsuper, sowie Reiseempfänger, Leistungsverstärker und Bandtongeräte, für die ausführliche Bauanweisungen und passende Einzelteile geliefert werden können. Wertvoll sind auch die Hinweise auf die VDE-Bestimmungen, denn gerade beim Selbstbau besteht die Neigung, allzu leichtfertig zu arbeiten und seine Mitmenschen in Gefahr zu bringen. Eine reichhaltige Liste von Einzelteilen, Werkzeugen, Meßgeräten, Platenspielern sowie ein Fachliteratur-Verzeichnis mit wertvollen Inhaltsangaben vervollständigen diese neue Ausgabe des seit langem beliebten Jahrbuches.

Zu beziehen direkt von der Fa. Radio-RIM, München 15, Bayerstraße 25, zum Preise von DM 2.— einschl. Zustelgebühren.

¹⁾ H. Richter, Hilfsbuch für Katodenstrahl-Oszillografie, 1950, München. Franzis-Verlag.

FUNKSCHAU-Prüfbericht:

Grundig-Spitzensuper 5005 W

Die führenden Gerätehersteller bemühen sich traditionsgemäß besonders um die Entwicklung des Spitzensuperhets. In dieser Geräteklasse können Empfangsleistung und Klangqualität hochgezüchtet werden, ohne daß man allzusehr auf die Einhaltung eines niedrigen Preisniveaus Rücksicht nehmen muß. Auch der Bedienungskomfort läßt einen hohen Aufwand zu. Der deutsche Spitzensuper ist daher ein Maßstab für die Leistungsstärke und für den Entwicklungsstand der Radioindustrie, wie z. B. der Grundig 5005 W beweist. In diesem Qualitätsempfänger konnten alle Fortschritte verwirklicht werden, die für den modernen AM/FM-Superhet kennzeichnend sind.

Ausführung des Drucktastenaggregates

Die sieben Wellenbereiche werden mit Drucktasten gewählt. Eine achte Taste dient zur Umschaltung auf Schallplattenwiedergabe. Da von der einwandfreien Bauweise des Drucktastenaggregates die Betriebssicherheit des Empfängers wesentlich abhängt, macht diese Einbaueinheit von einem stabilen Chassis Gebrauch. Die hebellose Ausführung der Drucktasten arbeitet unbedingt betriebssicher. Drückt man eine Taste, so bewegt sich der Schieber mit der Kontaktleiste hinter die bewegliche Sperreleiste und wird dadurch arretiert. Beim Drücken der nächsten Taste hebt deren Schieber die Sperreleiste an und gibt so die früher gedrückte Taste wieder frei; eine Druckfeder bringt sie in die Ausgangsstellung zurück. Eine Gummileiste dämpft den Aufschlag der zurückschnellenden Taste. Das Drucktastenaggregat ist so ausgeführt, daß beim versehentlichen Drücken mehrerer Tasten zur gleichen Zeit keine Blockierung eintritt. Kontaktstörungen der Schaltereinheiten werden durch selbstreinigende, versilberte Kontakte weitgehend vermieden.

Baß- und Höhenregister

Links und rechts von den Drucktasten befinden sich zwei Rändelscheiben für die stufenlose Einstellung des Baß- und Höhenregisters. Auf der Achse der Baßregister-scheibe befindet sich ein im Gegenkopplungskanal angeordnetes Potentiometer. Über einen Seilzug wird ein Schieber bewegt, der die Einstellung des Baßregisters auf der Skala optisch anzeigt.

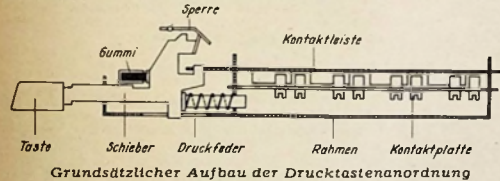

Auch auf der Achse der rechten Rändelscheibe (Höhenregister) ist ein mit Schaltkontakt ausgestattetes Potentiometer angeordnet, das die Wiedergabe der hohen Frequenzen beeinflusst. Von der gleichen Achse aus wird ferner ein Seilzug betätigt, der die Zf-Bandbreite verstellt. Der Bandbreitenregler des Vierfach-Zf-Bandfilters besteht aus zwei Schiebekondensatoren, zwischen deren Statorplatten entweder geerdete oder ungeerdete Belege eingeschoben werden. Ein zweiter Seilzug bewegt einen im Skalenfeld über der Rändelscheibe sichtbaren Schieber, der das jeweils übertragene Band anzeigt.

UKW-Gehäuseantenne

Die eingebaute UKW-Dipolantenne zeigt einen einfachen und zweckmäßigen Aufbau. Der Dipol ist aus zwei trapezförmigen Flächen aus Metallpapier mit einer 10 µ Aluminium-Auflage, einem Stück symmetrischen Kabel und aus einem Drahtbügel zusammengesetzt. Kabel und Drahtbügel wirken als Transformationsstücke und sind in ihrer Länge so gewählt, daß das 300-Ω-Antennen-

kabel an den Verbindungsstellen reflexionsfrei angeschlossen werden kann. Ein an der Rückseite des Chassis angeordneter Antennenumschalter gestattet es, den eingebauten UKW-Dipol auch als Antenne für die übrigen Bereiche zu verwenden.

10-Watt-Sprecheistung

Der Nf-Teil wurde unter der Voraussetzung dimensioniert, daß die an der Anode der Nf-Vorröhre auftretende Spannung einen konstanten Wert besitzt und von der Feldstärke des jeweils eingestellten Senders unabhängig ist. Dieser Forderung konnte durch eine sehr wirksame Rückwärts- und Vorwärtsregelung entsprochen werden. Wie die Schalldruckkurve zeigt, ergeben sich im übertragenen Frequenzbereich von 50 Hz bis 16 kHz Schalldruckschwankungen, die kleiner sind als ± 5 db. Mit Rücksicht auf UKW-Empfang war es notwendig, die Dynamik wesentlich zu erweitern. Um die Ampli-

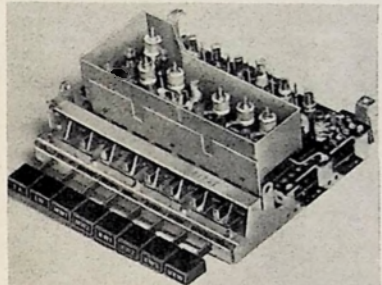

Das Drucktastenaggregat verwendet einen stabilen Chassisaufbau. Sämtliche Abgleichpositionen sind von einer Seite her zugänglich.

tudenspitzen verzerrungsfrei wiedergeben zu können, arbeitet die Endstufe als Gegentaktverstärker mit 10 Watt Sprechleistung bei einem Klirrfaktor von 5%. Die Dynamik des Spitzensuper 5005 W ist bei voll aufgedrehtem Baßregler größer als 60 db, bezogen auf Vollaussteuerung.

Bei insgesamt drei Lautsprechern erreicht der Grundig-Spitzensuper eine Klangqualität, die bei UKW-Übertragung eine bisher

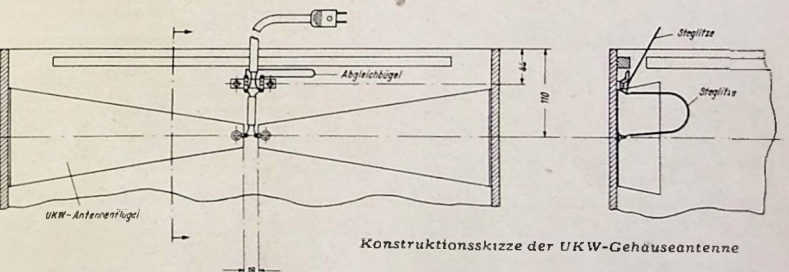
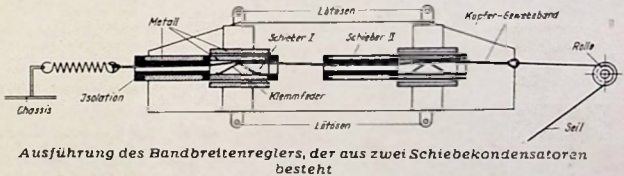

im Rundfunkempfängerbau kaum bekannte Klarheit und Plastik ermöglicht. Die Wiedergabe eines Hörspiels ist so deutlich, daß man der Sendung mit Genuß folgen kann, während das Anhören eines Sinfoniekonzertes zu einem wirklichen Erlebnis wird. Die

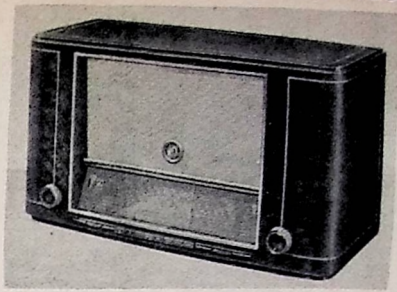

Empfindlichkeit: Bei UKW etwa 4 µV, bei KW etwa 10 µV, bei MW etwa 3 µV, bei LW etwa 3 µV
Trennschärfe: > 1:1000 bei 560 kHz
Eigenschaften: Bei AM 9 Kreise, bei FM 8 Kreise; 10 Röhren (+ Trockengleichrichter); Zf-Sauggkreis (AM); Eingangsbandfilter für AM, Hf-Vorstufe; Dreifach-Drehkondensator mit Zweifach-UKW-Teil; Vierfach-Zf-Bandfilter kontinuierlich regelbar und mit niederfrequenter Bandbreitenregelung (Höhenregister) kombiniert; dreistufiger Schwundausgleich; Wellenbereichumschaltung durch 8 Drucktasten; Drei-Diodenschaltung; bei UKW Ratiodetektor-Schaltung; gehörntiger Lautstärkerregler; Gegentakt-Endstufe mit 10 Watt Sprechleistung; konstante Gegenkopplung (sekundärseitig) und kontinuierlich veränderlicher Gegenkopplungs-zweig; stetig regelbares Baßregister, mit Gegenkopplung kombiniert; 2 permanent-dynamische Tieftonlautsprecher (Korb-durchmesser je 220 mm); elektrostat. Hochtonsystem; Tonabnehmer- und zweiter Lautsprecheranschluß; eingebauter, abschaltbarer UKW-Dipol; Magischer Fächer; Anzeige für Baß- und Höhenregister
Röhren: EF 15, ECH 11, EBF 15, EF 11, ECC 40, 2X EL 41, EM 11, ECF 12, EAA 11 (+ Trockengleichrichter AEG 250 B 100)
Zwischenfrequenzen: 468 kHz u. 10,7 MHz
Wellenbereiche: 3...3,5 m (100...86 MHz), 35...50 m (8,6...6 MHz), 24...35 m (12,5...8,6 MHz), 16,7...24 m (18...12,5 MHz), 316...585 m (950...515 kHz), 185...325 m (1620...930 kHz), 970...2000 m (310...150 kHz)
Netzspannungen: 110, 125, 220, 240 Volt
Skalenlampen: 2X 6,3 V, 0,3 A (zylindrisch)
Sicherungen: 110/125 V 1,4 A, 220/240 V 0,7 A
Leistungsaufnahme: Etwa 75 Watt
Abmessungen: 706X396X288 mm
Gewicht: Etwa 19,6 kg
Preis: 698.— DM.
Hersteller: Grundig Radio-Werke GmbH, Fürth (Bayern)

hochwertige Eingangsschaltung, die u. a. von einer Hf-Stufe Gebrauch macht, ergibt auf allen Wellenbereichen ausgezeichnete Empfindlichkeitswerte (z. B. UKW etwa 4 µV, MW etwa 3 µV) und einen dementsprechend erstklassigen Fernempfang. W. W. D.

Die neue Schaltung:

8/9-Kreis-10-Röhren-Spitzenuper Grundig 5005 W

Für AM-Empfang sind ein Bandfiltereingang und eine HF-Vorstufe angeordnet. Im Anodenkreis der HF-Röhre EF 15 befindet sich ein Netzwerk mit einem Frequenzgang, der vom KW-Bereich bis zu den Langwellen annähernd geradlinig verläuft. Dadurch ist es möglich, diese Röhre bei FM-Empfang zur Zf-Verstärkung auszunutzen. Als Mischröhre für AM-Empfang dient eine ECH 11. Der Oszillator arbeitet in allen Bereichen mit induktiver Rückkopplung und wird bei FM-Empfang totgelegt.

Das erste Zf-Bandfilter ist als regelbares, vierkreisiges Filter ausgebildet. Die Regelung erfolgt kapazitiv mit Hilfe von Schiebekondensatoren. Wenn sich beim Betätigen des Bandbreitenreglers die gederten Belege herauschieben, treten ungeerdete an ihre Stelle. Dadurch bleibt die Kreiskapazität der einzelnen Zf-Bandfilter konstant und die Regelung erfolgt verstimmungsfrei. Der Frequenzgang des Vierfach-Filter entspricht etwa dem von zwei hintereinander geschalteten Zweifach-Filtern.

Auch bei FM-Empfang besitzt das Gerät eine HF-Vorstufe. Während das Pentodensystem der ECF 12 als HF-Verstärker geschaltet ist, arbeitet das Triodensystem als Oszillator und additive Mischröhre. Der Oszillator verwendet Temperaturkompensation, um das Weglaufen der Frequenz unmittelbar nach dem Einschalten des Gerätes nach Möglichkeit zu vermeiden. Die Oszillator-Frequenz bleibt nach zwei Minuten Einbrennzeit konstant. Als erste Zf-Röhre wird die AM-Vorröhre benutzt. Das Pentodensystem der AM-Mischröhre folgt als zweite Zf-Röhre, während sich als dritte Zf-Röhre die EBF 15 anschließt. Bei FM-Empfang sind sämtliche Röhren des Empfängers in Betrieb.

Im Schwundregelkreis wird die Diodenschaltung verwendet. Bei dieser Anordnung benutzt man die Gitter-Katoden-Strecke der ECF 12 als Diode. Dadurch wird die Regelspannung solange kurzgeschlossen, bis sie einen Wert erreicht hat, der über der Vorspannung der Röhre EBF 15 liegt. Außerdem findet eine Vorwärtsregelung durch die Nf-Vorröhre EF 11 statt.

Der Nf-Teil ist mit den Röhren EF 11, ECC 40 und 2 x EL 41 bestückt. Die Röhre EF 11 ist als regelbare Nf-Vorstufe ge-

schaltet. Ein System der ECC 40 wird als Spannungsverstärker verwendet. Die zweite Triode dient als Phasenumkehrer zum Betrieb der aus den beiden Endpentoden EL 41 bestehenden Gegentaktendstufe. Um die gehörige Lautstärkeregelung besonders wirksam zu gestalten, wurde der Lautstärkeregel als Doppelpotentiometer ausgeführt. Auf der Achse des eigentlichen Lautstärkereglers befindet sich noch ein zweites Potentiometer, das abhängig von der Stellung des Lautstärkereglers den Frequenzverlauf im beabsichtigten Sinne beeinflusst. Die Wirkung dieses zweiten Reglers beruht auf einer Beeinflussung zweier Gegenkopplungskanäle, die von der Sekundärwicklung des Ausgangsübertragers abgehen und durch frequenzunabhängige und -abhängige Glieder zur Stabilisierung der Nf-Vorstufe und zur Veränderung ihres Frequenzganges dienen. Ein weiteres, als Höhenregister benutztes Potentiometer ist mit dem Zf-Bandbreitenregler gekuppelt und beeinflusst durch Gegenkopplungswirkung die Wiedergabe der hohen Frequenzen. Dieser Regler besitzt einen Schaltkontakt für die Zuschaltung des Hochtonlautsprechers, der über einen besonderen Überträger an die Endstufe angekoppelt wird. Die Primärwicklung liegt mit einem Kondensator in Reihe und wirkt bei abgeschaltetem Hochtonlautsprecher als 9-kHz-Sperre. Bei Breitbandempfang dagegen und bei eingeschaltetem Hochtonlautsprecher wirkt diese Anordnung als Frequenzweiche; sie sperrt

dann die tiefen Frequenzen für tonlautsprecher.
Die Phasenumkehreröhre (ECC 40) macht von einer sehr starken Glung Gebrauch, um trotz Röhre Schmitt-Toleranzen genau elektrische Spannungen an den Ste der beiden Endröhren zu erhalten. Betriebssicherheit wird durch Katodenwiderstände in der Endhöhe. Die in einem Spitzenuper breite Bandwiedergabe wird eine Lautsprecherkombination aus zwei permanentdynamischen und aus einem elektrostatischen Lautsprecher besteht. Die beiden Lautsprecher sind parallel geschaltet werden in üblicher Weise über den kontaktüberträger gespeist. Der Lautsprecher erhält seine Polarisierung über einen 200-k Ω -Widerstand während die Wechselspannung über 10-nF-Kondensator zugeführt wird. 10-k Ω -Widerstand dient zur Dämpfung Frequenzweichen-Resonanz. Mit Lautsprecherkombination ist es in Verbindung mit den beschriebenen schaltetechnischen Maßnahmen möglich, in Abendstunden den 9-kHz-Interfererwirkungsvoll zu unterdrücken oder gegebenenfalls eine Breitbandwiedergabe zu etwa 15 kHz zu erzielen.

- 125V = Keramik 350V
- 500V = Keramik 500V
- 1000V ~ 12/15V =
- Styraflex 125V = 63/70V =
- Styraflex 500V = 350/385V =
- 250V = 3...30pF
- Keramik 125V = 16...45pF

Bezeichnete Schaltstellung im Schaltbild und Druckastensatz Bereich: M₂

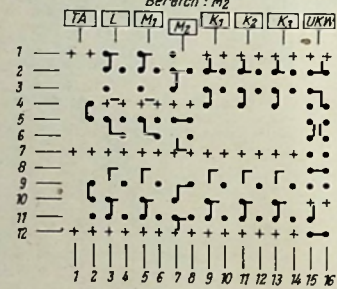

Da die Schaltung des „Grundig 5005 W“ in Normalgröße (FUNKSCHAU-Format) in Nr. 20 der Ingenieur-Ausgabe zum Abdruck kam, begnügen wir uns hier mit der Wiedergabe des stark verkleinerten Schaltbildes. Die FUNKSCHAU-Schaltungssammlung, die der Ingenieur-Ausgabe laufend beigelegt wird, enthält bisher bereits 119 Schaltungen. In ihr werden sämtliche neu herausgebrachten Empfänger veröffentlicht.

Spannungen gemessen mit Instrument (UVA) 833 Ω /V bei 220V~ gegen Masse
Messbereich 600/60/6V
Eingesetzte Werte gelten für M₂

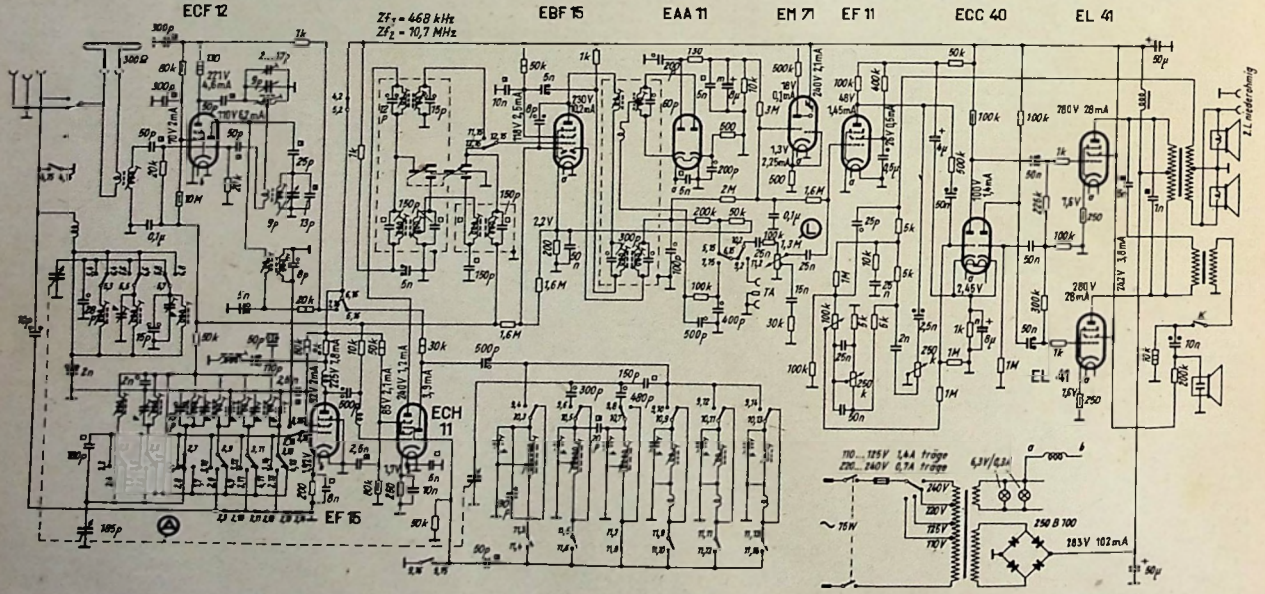

Vereinheitlichung der Autoantennen

Die Zeit ist nicht mehr fern, in der jeder Kraftwagen einen eingebauten Autoempfänger besitzt. Ein großer Teil der Wagen wird in Zukunft schon in der Fabrik mit einem Empfänger versehen; die Autofabriken neigen zu großen Abschlüssen mit der Radioindustrie, um ihren eigenen Abnehmern ohne allzu hohen Aufpreis einen Wagen mit eingebautem Empfänger bieten zu können. Die übrigen Fahrzeuge wird man nachträglich mit Empfängern ausstatten. Gewiß gibt es hier und da unter den Automobilisten Gegner des Radioempfangs im Auto; auch sie werden sich eines Tages davon überzeugen, welche große Annehmlichkeit es für den Autofahrer bedeutet, sich auf langen eintönigen Autobahnfahrten durch Musik munter zu erhalten, und wie wertvoll unterwegs ein Empfang der Nachrichten und Wetterberichte ist.

Ausführungsform des Steckanschlusses, der in Zukunft für Autoempfänger ausschließlich verwendet werden soll (Richard Hirschmann)



Mit der zunehmenden Verbreitung des Autoempfängers wurde eine Vereinheitlichung seiner Anschlußorgane unerlässlich. Die Fachabteilung Funk im Zentralverband der elektrotechnischen Industrie bemüht sich sehr um eine solche Normung, um zu erreichen, daß alle Fabrikate von Autoantennen zu sämtlichen Empfängertypen passen. So hat man sich neuerdings für den Anschluß der Antenne an den Empfänger auf den internationalen Steckanschluß geeinigt, d. h. auf einen Stiftstecker, der aus einem festen Steckerstift von 3,2 mm Durchmesser und 14 mm Länge und einer federnden Steckerhülse besteht, die in eine Buchse von 9,5 mm Durchmesser und 20 mm Tiefe paßt. Die Ausführung eines solchen Steckers ist aus dem beistehenden Bild ersichtlich.

Bei Selten- und Mittelstabantennen soll das Kabel fest mit der Antenne verbunden sein, es soll also nur am Empfänger selbst ein Steckanschluß vorgesehen werden. Die Kabellänge soll bei Seitenstabantennen in Zukunft 100 cm, bei Mittelstabantennen 50 cm betragen. Bei Dachantennen und Antennen für Omnibusse ist auch an der Antenne ein Steckanschluß vorhanden. Als Kabellängen wurden vorgeschlagen: für Dachantennen 200 cm, für Omnibusantennen 180 cm.

Schließlich wurde noch festgelegt, daß die Eingangskapazität am Empfänger zwischen 45 und 75 pF liegen soll, die Antennen- und Kabelkapazität muß sich also innerhalb dieses Bereiches bewegen. Als eine weitere wichtige Vereinbarung ist die zu nennen, daß die Verwendung versenkbarer Antennen mit Rücksicht auf die dabei leicht entstehenden elektrischen Minderwerte tunlichst vermieden werden soll.

Neuer einfacher Gegentakt-Zerhacker

Von der Firma Kupfer-Asbest-Co. wurde ein einfacher Gegentakt-Zerhacker (Bild) herausgebracht, bei dem zwar die bewährte Aufhängung beibehalten wurde, im übrigen aber unter Aufrechterhaltung der vollen Betriebssicherheit auf verschiedene Teile verzichtet wurde, so daß sich eine Verbilligung erzielen ließ. Ferner ist die Schwingfrequenz auf 115 Hz erhöht worden, so daß die zugehörigen Transformatoren etwas kleiner werden konnten. Mit dieser Frequenzerhöhung ist eine Verkürzung der Feder verbunden. Dadurch wird es möglich, die Treibspule nicht mehr länglich und an der Seite wie bisher, sondern in gedrängter Form am Kopf des Zerhackers anzubringen. Es konnte sogar noch der Platz für einen Dämpfungswiderstand freigehalten werden, der zur Treibspule parallel liegt und nicht mehr in der äußeren Schaltung untergebracht werden muß. Der E-Volt-Zerhacker läuft noch bei 3,5 Volt mit Sicherheit an. Die Schwingung hat eine in unzähligen Versuchen ermittelte, besonders wirkungsvolle Form erhalten, bei der die Gegenkontakte starr sind und die ganze Federung in der Zunge und ihren Teilabschnitten liegt.

Die Belastbarkeit der Kontakte konnte gegen früher erhöht werden. Bei den Typen für 2,4 Volt und 6 Volt beträgt sie 4 A, bei den 12- und 24-Volt-Ausführungen 3 A. Man hofft, in Kürze eine noch höhere Belastung zu erreichen.

Äußere Abmessungen und Gewicht konnten vom Universal-Zerhacker übernommen werden. Der Zerhacker besitzt einen gewöhnlichen Oktalsockel und ist in elf Typen erhältlich, die sich nur in Kleinigkeiten und vor allem in den Betriebsspannungen (2,4; 6; 12 und 24 Volt) unterscheiden. Es werden stets dieselben Grundbestandteile verwendet, so daß alle preisgünstig liegen.

Die erste und zweite Bauart unterscheiden sich durch die wahlweise Anordnung des Dämpfungswiderstandes parallel zur Spule sowie durch die Herausführung des Treibkontaktes, während bei der dritten Ausführung der Treibkontakt fehlt, so daß sich die Spule beim Arbeitsschwingen selbst kurzschließt und auf diese Weise die Schwingung hervorgerufen wird.

Das Gehäuse wird wie üblich mit einem mitgelieferten Kontaktblech geerdet, während das Schwingensystem durch eine doppelte Isolation auch bei den stärksten Stößen der Fahrzeuge, in die der Zerhacker eingebaut sein mag, nicht an das Gehäuse anschlagen und Kurzschluß verursachen kann. Die Hülle ist innen mit Hartpapier ausgelegt. Der Schwingrahmen sitzt an Isolierrollen an den die Aufhängung bewirkenden Federn. Das Gehäuse selbst wird bei dieser vereinfachten Konstruktion einfach umgebördelt, so daß das Innere des fertigen Zerhackers nicht mehr zugänglich ist. Kauter

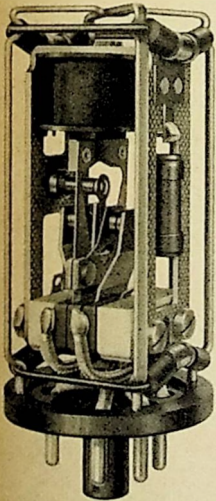

Innenansicht des einfachen Gegentakt-Zerhackers

Die vereinfachte Konstruktion ermöglicht es, das Innere des fertigen Zerhackers nicht mehr zugänglich zu machen.



SIEMENS
RUND
FUNK
GERÄTE

Qualitäts-Serie
1952

Jedes Gerät der Qualitätsserie 1952 vereint technische Vollendung, Schönheit der Form und Farbigkeit des Klanges.

Die Leistungsfähigkeit unserer Geräte ist das Ergebnis fast 30 jähriger Erfahrung im Rundfunkgerätebau; ihre Zuverlässigkeit beruht auf der Herstellung aller Bauelemente, einschließlich der Röhren in eigenen Werken. Neuzeitliche Herstellungsverfahren bewirken die hohe Gleichmäßigkeit der aus Hunderten von Einzelteilen zusammengesetzten Geräte.

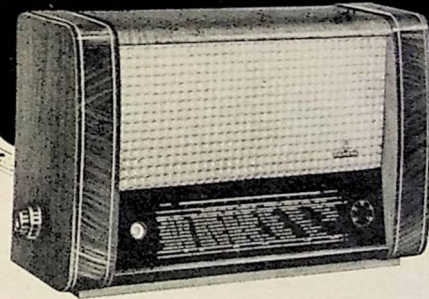

Für diese technisch vollendeten Geräte haben wir eine Gehäuseform geschaffen, die dem Geschmackempfinden unserer Zeit Ausdruck verleiht und der Formgebung im Rundfunkgerätebau neue Wege gewiesen hat.

Auskunft und Beratung durch unsere Geschäftsstellen

SIEMENS & HALSKE AKTIENGESellschaft
WERNERWERK FÜR RADIOTECHNIK

FERNUNTERRICHT mit Praktikum

Sie lernen Radiotechnik und Reparieren durch eigene Versuche und kommen nebenbei zu einem neuen Super!

Verlangen Sie ausführliche kostenlose Prospekte über unsere altbewährten Fernkurse für Anfänger und Fortgeschrittene mit Aufgabenkorrektur und Abschlußbestätigung, ferner Sonderlehrbriefe über technisches Rechnen, UKW-FM, Wellenlängenänderung, Fernseh-Fernkurs demnächst, Anmeldungen erwünscht.

Unterrichtsunternehmen für Radiotechnik und verwandte Gebiete

Staatlich lizenziert

Inh. Ing. Heinz Richter, Güntering, Post Hochendorf/Pilsensee/Obb.



Tauch-Kondensatoren

mit Desmodur-Desmophen-Überzug

Miniatúrausführungen

jetzt

tropenfest bis 100°C

- klein
- leicht
- raum- und gewichtssparend
- feuchtigkeitsicher
- korrosionsbeständig

WILHELM WESTERMANN · UNNA · WESTFALEN
SPEZIALFABRIK FÜR KONDENSATOREN

BASTELN auf Raten!

8-Kr is-Spitzensuper, 10 Wellenbereiche + UKW, mit dem herrlichen ULTRACORD-Klang. Nach Prüfung durch die „FUNKSCHAU“ in Heft 10 ausführlich beschrieben. Das gegebene Chassis für den Einbau in hochwertige Musiktruhen. Prospektangebot gratis. Ausführliche Baumappte mit Beschreibung und Originalplänen

Wechselstrommodell (mehrf.) .. DM 2.—
Allstrommodell .. DM 1.50

Alle Bauteile, Röhren, Nußbaumgehäuse und die besten Lautsprecher - alles auf bequeme Raten von

Hamburg 20/FC Eppendorferbaum 39a

SUPER-RADIO Paul Martens

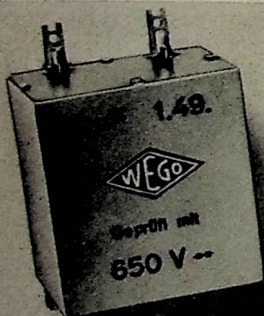

Statische Kondensatoren
Elektrolyt-Kondensatoren
Störschutz-Kondensatoren



WEGO WERKE
RINKLIN & WINTERHALTER
Freiburg i.Br. · Wenzingerstr. 32

Allwellen-Zimmerantenne mit Rundcharakteristik für UKW

UKW-Zimmerantennen lassen sich selten in der empfangstechnisch günstigsten Richtung an der Wand befestigen, weil in der Regel nur zwei um 90 Grad verschiedene gelegene Zimmerwände zur Verfügung stehen. Die neue Wisi-Trumpf-Antenne der Firma Wilhelm

Sihn jr. KG, Niefern (Baden), arbeitet als abgestimmter Oberflächen-Dipol und weist eine Länge von insgesamt 6 m auf. Bei Montage „über Eck“, wie es das Bild zeigt, wird praktisch richtwirkungsfreier Empfang erzielt und gleichzeitig auch infolge der für einen UKW-Dipol großen Drahtlänge guter Empfang auf den übrigen Bereichen ermöglicht. Eine in Empfängerhöhe an der Wand befestigte Dose aus Preßmasse enthält ein Anpaßglied für das 300-Ω-UKW-Kabel und eine elektrische Weiche für den Antennenanschluß für die übrigen Bereiche. Wie das Bild zeigt, ist die Montage überraschend einfach.

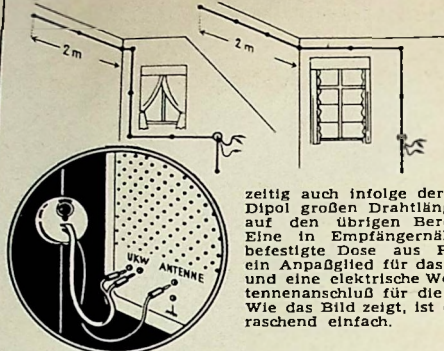

Transportable Verstärker-Zentrale

Vor einiger Zeit brachte die C. Lorenz AG. eine neue transportable Verstärker-Zentrale heraus, die in Schrankform in gestellmäßiger Ausführung ein Fonochassis, einen Rundfunkempfänger, zwei Normverstärker (25 oder 75 W) und ein Bedienungsfeld mit zwei Mikrofon-Vorverstärkern enthält.

Als Programmquellen sind Rundfunk, Schallplatte, Magneton und zwei dynamische Tauchspulen-Mikrofone vorgesehen. Die Zentrale ist so geschaltet, daß sich entweder zwei voneinander unabhängige Programme übertragen lassen oder eine Mischung bzw. Überblendung beider Programme erfolgen kann. Wie das Blockschaltbild andeutet, liegen die Verstärker-Ausgänge an einer Steckvorrichtung, die eine wahlweise Anschaltung einer oder zweier Lautsprechergruppen an einen der beiden Verstärker gestattet. Außerdem können beide Verstärker zur Erhöhung der Ausgangsleistung parallel geschaltet werden. Sämtliche Schalt- und Umschaltvorrichtungen, die Lautstärkereger sowie ein Kontrolllautsprecher und ein umschaltbarer Aussteuerungsmesser sind in ein besonderes Bedienungsfeld eingebaut.



Bild 1. Blockschaltbild



Bild 2.

Als Rundfunkempfänger ist jedes normale Gerät zu verwenden; es wird aus seinem Gehäuse herausgenommen und auf dem Empfängeranschub der Verstärker-Zentrale montiert. Normalerweise arbeitet die Zentrale mit dem Lorenz-Super „München“.

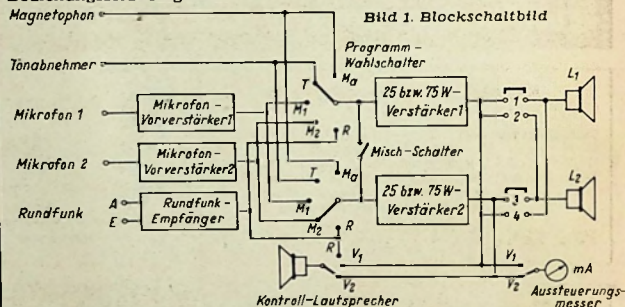
Verstärker und Empfänger sind als Einschübe ausgeführt und über 16pol. Tuchel-Kontaktleisten mit der Gestellverkleidung verbunden. Das hat für die Pflege und Unterhaltung der Geräte sowie bei einer etwaigen Fehlersuche den großen Vorzug, den Einschub ohne jede Leitungstrennung herausziehen zu können. Die Netzgeräte sind mit den Verstärkern zu einer Einheit zusammengebaut, was natürlich auch für den Rundfunkempfänger gilt.

Die neue transportable Lorenz-Verstärker-Zentrale besitzt alle erforderlichen Einheiten und bietet jede Möglichkeit, sämtliche Anforderungen, die man an eine moderne elektroakustische Anlage stellen könnte, restlos zu erfüllen. Hkd.

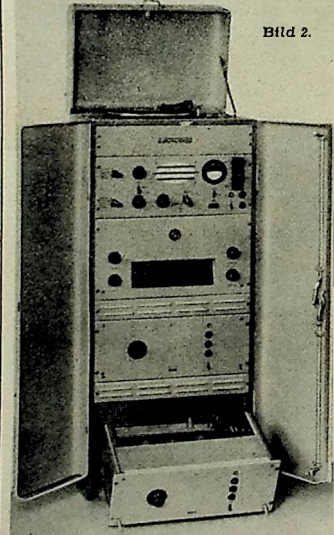
JOTHA- Radio

mit seinem neuen

Programm

1951/1952

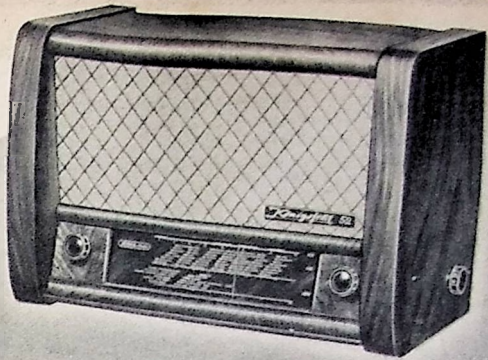

KÖNIGSFELD 52



EXPORT 52



LILIPUT

Wechselstrom-Großsuperhet mit organisch eingebautem 5 Kreis-UKW-Super mit Flankengleichrichtung, 7 Röhrenfunktionen (4 Röhren und 2-Weg-Gleichrichtung) 6 AM + 5 FM-Kreise, mit 3 Wellenbereichen, wahlweise: MW, KW und UKW oder LW, MW und UKW. Gegenkopplung und Schwundausgleich auf 2 Stufen rückwärts wirkend. 2stufige Klangfarbenregelung, Schwungradantrieb. Anschluß für zweiten Lautsprecher und Schallplattenwiedergabe. Hochleistungs-permanentdynamischer Lautsprecher, 210 mm Durchmesser, 6 Watt. Großsicht-Flutlichtskala mit Stationseichnung auch auf UKW. Hochglanzpoliertes Edelholzgehäuse, Nußbaum.

Größe: 600 x 400 x 300 mm.

Preis: DM 255.-

Ein Wechselstromsuperhet entweder mit 2 Wellenbereichen M+K, 4 Röhren mit 7 Funktionen, 5 Kreise oder mit 3 Wellenbereichen, 6 AM-Kreise und organisch eingebautem 5 Kreis-UKW-Super mit Flankengleichricht. 5 Röhren mit 7 Funkt. Wahlweise: MW, KW und UKW oder LW, MW u. UKW Durchgeh. Schallwand, große beleuchtete Flutlichtskala, 2stufiger Klangfarbenregler. Formschön. Preßstoffgehäuse. Größe: 305 x 210 x 160 mm.

Preis: mit 2 Wellenbereichen mit eingeb. UKW-Teil, mit 3 Wellenbereichen DM 155.- DM 185.-

Ein Wechselstromgeradeausempfänger m. 3 Röhrenfunktionen, mit beleucht. Glasskala. Im Preßstoffgehäuse in allen Grundfarben. Größe: 160 x 135 x 95 mm. Preis: mit Freischw.-Lautspr. DM 45.- mit perm.-dyn. „ DM 53.-

Mehrpreis mit magischem Auge DM 17.-

ELEKTRO-APPARATE-FABRIK J. HÜNGERLE K. G. KÖNIGSFELD/Schwarzwald

SONDER-ANGEBOT!

(nur für Fachbetriebe)

Bosch-MP-Kondensatoren 4 µF 500 V 1,35, Bosch-MP-Kondensatoren 16 µF 250 V 1,85, Siemens-Sikotrop-Kondensatoren 0,25 µF 125/375 V 1/2 13,50, Hercha-Keram. Trimmer 2498 (5-50 pF) 1/2 10.-, Keram. Kondensatoren 1; 2; 37 pF 1/2 7,50, Stabilisatoren, Ostrom, Type S 50 -65, Urdax U 518-H (Im Glas, Messingsackel) ...35

Fordern Sie bitte unsere Preislisten an!

NADLER Radio-Großhandel, Berlin-Lichterfelde-West Unter den Eichen 115 Telefon Nr. 76 61 29

Lautsprecher Reparaturen

Preiswürdigste handwerkliche Qualitätsarbeit

Ing. Hans Kühnemann, Rundfunkmechanikermeister Hannover, Ubbenstraße 2

HENRY APPELLSCHRANK

2 x 20 Watt, mit Tauchspulmikrofon, eingeb. Plattenspieler u. Radiosuper, Stahlblechgehäuse, 75-Watt-Körting-Endstufe, mehrere Körting-Maximus-20-Watt-Lautspr. billigst abzugeben. Angebote erbeten unter 3772 P

Bastler und UKW-Amateure

verlangen gegen Einsendung v. DM.-20 in Briefmarken unsere 16 Seiten Preisliste mit den günstigen Sonderangeboten in Einzelteilen, deutsche und amerik. Röhren (6 Monate Garantie!)

Wahrmach- und Spezialröhren **RADIOHAUS Gebr. BADERLE, Hamburg** Spitalerstraße 7 - Ruf 327913

Reparaturkarten T. Z.-Verträge Reparaturbücher Außendienstblocks Bitte fordern Sie kostenlos

Nachweisblocks Gerätekarten Karteikarten Kassenblocks unsere Mitteilungsblätter an

„Drüwela“ DRWZ Gelsenkirchen

MAGNETTON-

Basterteile, Opta-Köpfe, Papp-Motore zu Originalpreisen. Samml. Zubehör. Einmotoriges, Eisenbauchassis mit 3 Köpfen für 19 cm Halb- oder Vollspurtrieb für genormte 300-m-Bandtrommeln, Markenfabrikat, Preis 292.- DM (ohne Verstärkerteil). Fordern Sie Liste an.

Dr. Georg Puluy (13a) Bayreuth Robert-Koch-Straße 8

BEYER

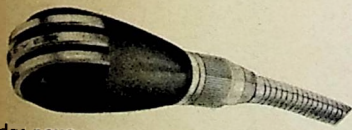

das neue

MIKROFON M 26

Das preiswerte dynamische Tauchspulen-Mikrofon für hohe Ansprüche. Eine Meisterleistung in Qualität und Formschönheit. Fordern Sie unverbindlich Preisangebot

EUGEN BEYER · HEILBRONNA. N. BISMARCKSTRASSE 107 · TELEFON 2281

Aus unserer Liste W 51/52 :

Elkos	Roll	4/350	8/350	4/500	8/500	16/350
12 Monate		0.85	1.05	1.05	1.25	1.55
Garantie	Alu	8/500	8+8/500	16/500	16+16/500	
		1.60	2.55	2.20	3.65	

- DKE-Freischwinger 2,35 AC 2 2,80
- DKE-Spulen, kompl. 1,40 AD 1 6,50
- Detektor-Apparat 2,20 AK 2 7,50
- Kopfhörer, 2x2000 Ohm 3,95 AZ 1 1,70
- Rubin-Dauernadel Im Etui 1,80 AZ 11 1,70
- Lötwerk, 2-8V und = 1,65 AZ 12 2,70
- Wachsdraht, 0,6 mm 9/10 m 3,90 DDD 25 2,80
- Skalenschm., 1 a, 9/10 m 6,20 DLL 21 2,80
- Potentiometer mit Schalter 1,40 EF 13 5,50
- Ant.-Cu-Litze 3x7x0,20 m 0,10 EF 14 7,50
- Blitzschutz-Aut., 0,70 - 0,90 EL 2 4,20
- Erdschalter, 100 mm, Bak. 0,25 6 K 7 2,50
- Kristall-Patrone, St. & R. 5,60 6 AC 7 3,60
- Start-Stop-Schaltuhr 14,50 RV 2 P 800 0,90
- Zimmerantenne, kompl. 0,98 P 2000 5,20
- Sparleuchte m. eingeb. Tr. 2,30 RL 2,4 P 2 1,35
- Gerätestecker m. Steatit 0,45 1264 5,00

HANS HERMANN FROMM Rundfunk-Elektro-Großhandel Berlin-Friedenau Hühnestr. 14 Köln/Hein Gladbacher Str. 27

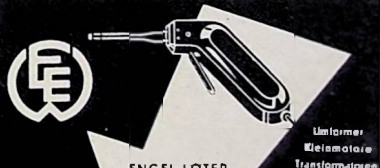

ENGEL LOTER

Neuartiges Lotgerät für Kleinleitungen

ING-ERICH-FRED ENGEL

ELEKTROTECHNISCHE FABRIK WIESBADEN 95

Verlangen Sie Liste F 67

Jeder gute Kaufmann wünscht

nicht die Katze im Sack zu kaufen. Besonders die Kaufleute der Radioindustrie sind wegen der gedruckten Empfängerpreise bemüht, jedes Einzelteil, das sie einkaufen, strengster Prüfung zu unterziehen, um für ihr Geld einen ehrlichen Gegenwert zu erhalten.

Eine gleich strenge Prüfung erfordern alle Ausgaben, die für Anzeigen in der Fachpresse aufgewandt werden. Das ist heute, nach Gründung der IVW, sehr einfach: Vor Erteilung eines Anzeigenauftrags braucht man sich nur die IVW-Auflagenbestätigung vorlegen zu lassen. Das Zeichen



bürgt dafür, daß der Inserent für sein Geld seinen vollen, ehrlichen Gegenwert erhält. Es darf nur von solchen Zeitschriften geführt werden, die ihre Auflage einer regelmäßigen Prüfung durch die Beamten der IVW unterziehen lassen.

Die FUNKSCHAU gehört selbstverständlich der IVW an

Gleichrichter für alle Zwecke, in bekannt. Qualität

- 2-4-6 Volt, 12 Amp. 2 bis 24 Volt, 1 bis 6 Amp.
 - 6 Volt, 5 Amp. 6 u. 2 Volt, 12 Amp.
 - 6 u. 12 Volt, 6 Amp. 2 bis 24 Volt, 8 bis 12 Amp.
- Sonder-Anfertigung - Reparaturen**
 Einzelne Gleichrichtersatz und Transfos lieferbar
H. KUNZ - Gleichrichterbau
 Berlin-Charlottenburg 4, Glesebrechtstr. 10, Tel. 322169

Ich kaufe ständig:
USA-Röhren
Deutsche Röhren
Kommerzielle Röhren
 und erbitte preisgünstige Angebote
Radio-Röhren-Großhandel, Friedrich SCHNURPEL
 München 13, Heßstraße 74

RADIO-SUHR Hameln, Osterstraße 36 bietet an:

- UKW-Superspulenatz, 7 teilig, für 8-Kreis- 12,80
 - UKW-Super, Markenfabrikat 7,90
 - UKW-Drehko 2x13 pF, sehr stabil 7,90
 - UKW-7-Kreis-Superfell (Schraub), betriebsfertig m. R. ECH 42, EAF 42, DS 60 69,50
 - Isophon-Lautsprecher P 21/25/10 (6 Watt) mit Alabid-Magnet 10000 Gauß, Frequenzbereich bis 15000 Hz, mit Univ.-Trafo 24,50
 - Loranz-2-Watt-Lautsprecher 130 Ø, moderne Ausführung 9500 Gauß, mit Trafo 8,80
 - Nettrafo 280 V/100 mA, 4V1 A, 8,3 V/2 A 8,50
 - Kippeschalter 1 polig, Einlochbefestigung 28
 - 1Präz.-Stufenschalter 1x10 oder 2x6 1,50
 - 1Drehspulentrument 5/150 V/2 mA, 45x45 mm 4,75
 - Kristallmikrofon-Kapsel (Ronelle) 14,50
 - Einkreis-Schalterspulenatz KML, erstklassig. 2,85
 - Marken-Luftdrehko 540 pF 1,95; 2x540 pF 4,75
 - Rollkondensator 5000 pF/3000 V 35
 - Stiftschutzkondensator 2500 + 20000 pF/2000 V 50
- Prompter: Nachnahmeversand mit Rückgabegarantie.
 Neue Schlagerliste wird kostenlos übersandt!

Duoton-Bauteile

für Magnetbandgeräte. Jedes Bauteil für einzeln lieferbar. Duoton-Bauplan einschl. AEG-Lizenz ... DM 3,50

RADIO - FERN G.M.B.H.
 ESSEN, KETTWIGER STRASSE 56

Lautsprecher und Transformatoren
 repariert in 3 Tagen gut und billig

RADIO ZIMMER
 K. G.
 SENDEN / Jilber



RUNDFUNKTECHNIKER BASTLER

KENNEN SIE

Cramolin?

Eine Spur Cramolin zwischen den Kontakten an Hochfrequenz- und Wellenschaltern beseitigt unzulässige Übergangswiderstände und Wackelkontakte. Cramolin verhindert Oxydation, erhöht also die Betriebssicherheit Ihrer Geräte.

Cramolin darf in keinem Labor und in keiner Werkstatt fehlen.

R. SCHÄFER & CO. CHEM. FABRIK - MUHLACKER / WURT.

Alle ausländisch. Röhren für alle Zwecke. Größtes Sortiment, Bruttopreislste. Sonderangebote für Großabnehmer Ankauf - Suchlisten, übliche Garantien

Frankfurter Technische Handelsgesellschaft Schmidt & Neidhardt sHG.
 Frankf./M., Elbestr. 49
 Tel. 32675

WALTER MÜLLER

Radio-Röhrengroßhandlung

München 56, Seebauerstraße 35

Auszug aus unserer Lagerliste für Wiederverkäufer:

1R5 DM 7,80	6AV6 DM 5,-	12Q7 DM 6,-
1S5 DM 6,50	6K7 DM 4,90	12AU6 DM 5,50
1T4 DM 5,60	6K8 DM 6,20	12SA7 DM 9,-
354 DM 4,95	6L6 DM 6,-	12SG7 DM 4,-
3V4 DM 8,50	6SA7 DM 4,50	12SK7 DM 5,50
1U5 DM 8,-	6SN7 DM 3,50	12SQ7 DM 7,90
5Y3 DM 4,25	6SQ7 DM 5,25	25L6 DM 7,40
6AC7 DM 3,50	6V6 DM 4,75	25Z6 DM 6,50
6AF7 DM 6,50	6X4 DM 3,40	35L6 DM 8,50
6AQ5DM 6,-	12A6 DM 6,50	35Z5 DM 8,50
6AT6 DM 5,25	12A8 DM 7,50	42 DM 6,-
6BA6 DM 5,50	12AT6DM 6,-	47 DM 7,-
6BE6 DM 6,-	12BA6DM 6,-	80 DM 4,-
6E8 DM 7,-	12E6DM 8,-	807 DM 6,5
6H8 DM 6,50	12K8 DM 7,80	832 DM32,-

ACH1DM11,50	ECH21DM 9,-	U8L1 DM10,15
AF3 DM 7,-	ECH42DM 8,80	U8L21 DM 9,75
AF7 DM 6,75	ECL11DM10,85	UCH11 DM10,50
AK2 DM 9,25	EF6 DM 6,-	UCH21DM 9,75
AL4 DM 7,50	EF9 DM 5,50	UCH42DM 9,-
AZ41 DM 2,15	EF11 DM 6,50	UF41 DM 6,50
CB1 DM10,-	EF 12 DM 6,50	UF42 DM 8,50
CB16 DM10,-	EF41 DM 6,50	UL 11 DM 8,75
CY2 DM 5,60	EF42 DM 7,50	UL41 DM 7,50
EAF42DM 6,80	EFM11 DM 8,45	UY21 DM 3,35
EBF2 DM 7,25	EL3 DM 6,75	UY41 DM 3,40
EBL1 DM 9,50	EL11 DM 7,20	VCL11 DM10,80
EBL21 DM 9,-	EL41 DM 7,-	VY1 DM 3,40
ECF1 DM 8,40	EK4 DM 6,30	134s DM 4,51
ECH3 DM 8,25	UAF42DM 7,75	164 DM 6,15
ECH4 DM10,15	UBF1DM 8,75	904 DM 3,40
ECH11 DM10,15	1064 DM 1,95	964 DM 8,40
1284 DM 9,30	1823d DM 9,-	P2000 DM 6,50
1294 DM 9,30	LS50 DM 6,50	

Alle Röhren 6 Monate Garantie
 Zahlung: Nachnahme 3% Skonto
 Unter 10 DM Auftrag 10% Aufschlag
 Ab 50 DM Freiversand

Großsuper „ATLANTIS“

mit Vorst. Supersatz 801 (eingebaut. Schalter, 8 Stellig.): 4xKW (13-88 m, MW, LW, Phono- u. UKW-Stellung, 8 Kr., 7 Bc., 3f. Regalfilter, 4f. Schwundausgl., höchste Trennsch., maximale Leistung bei einfachem Aufbau, volle Garantie Gehäuse, Chessis, Flutlicht-Skala kpl. beide Rückwd., Schallwd., Stoff-, Dreh- u. WS-Häupte grav. nur netto DM 38,- 88cm! Einzelteile inkl. Trafo, 5 W-Netz-Lautspr., Elkos, kpl. Widerst. u. Blöcke, Abschirmkabel usw., ohne Rohr. netto DM 134,50 Verdr.-Plan m. Schema u. Bausnitg. geg. Marken - 40 RADIO-VERSAND W. HÖTTER, Nürnberg-O, Mathildenstr. 42

MECHAU-PROJEKTOR

Sofort gegen bar preisgünstig zu verkaufen. Maschine ist betriebsbereit mit Klangfilm-Schwungbahn-Lichtgerät. Angebote unter Nr. 3756 W



M-&S-DECKELSTÜTZEN

in solider schöner Ausfühg., nur Einhand-Bedienung nötig, liefert in zwei Sorten



MESSMER & SCHUPP

Metallwarenfabrik
 STUTTGART-MÖHRINGEN

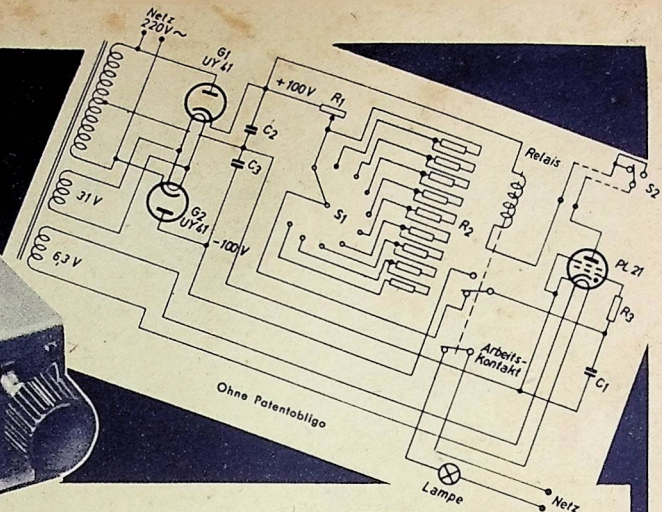
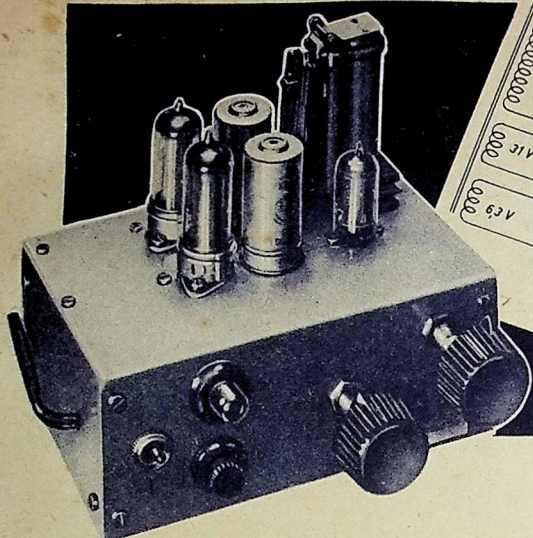

EIN PRÄZISIONS-ZEITGEBER

FÜR DEN FOTOFREUND

Bei der Ausführung von Vergrößerungsarbeiten ist ein exakt arbeitender Zeitgeber für die Belichtung ein unentbehrliches Hilfsmittel. Der hier beschriebene elektronische Zeitgeber kann von jedem Bastler mit etwas handwerklichem Geschick selbst gebaut werden, unter Verwendung von handelsüblichen Radio-Einzelteilen, eines Postrelais und den Valvöröhren UY 41 und PL 21. Der Beginn des Zeitintervalls, dessen Dauer im Bereich von 0 ... 10 sec vorgewählt werden kann, wird durch Betätigung des Schalters S_2 eingeleitet. Als Zeitmaßstab findet die Umladung eines Kondensators Anwendung. Der Kontakt eines Relais schließt bzw. öffnet zu Beginn und zum Ende des Zeitintervalls einen Stromkreis, in den die Beleuchtungslampe des Vergrößerungsapparates eingeschaltet ist.

Die Wirkungsweise des kleinen Gerätes sei an Hand des Schaltbildes erläutert. Das zeitbestimmende Glied wird durch den Kondensator C_1 und die Widerstände R_1 und R_2 gebildet. Dabei ist R_1 ein veränderlicher Widerstand (Potentiometer), während R_2 aus 9 Einzelwiderständen besteht, die wahlweise über den zehnfachen einpoligen Umschalter S_1 zugeschaltet werden können. Die Dimensionierung ist so gewählt, daß mit Hilfe des Drehwiderstandes R_1 eine Zeit von 0 ... 1 sec eingeregelt werden kann, während durch Zuschalten der Widerstände R_2 der Zeitumfang von 1 ... 9 sec stufenweise erweitert wird. Somit ergibt sich ein Regelbereich von insgesamt 0 ... 10 sec. Die edelgasgefüllte Röhre PL 21 ist im Ruhezustand gesteuert. Es fließt dann durch die Relaiswicklung der Anodenstrom der PL 21 (etwa 20 mA). Das Relais ist angezogen und der Kondensator C_1 wird über die Gleichrichterröhre G_2 auf -100 V aufgeladen. Der Arbeitskontakt ist unterbrochen, so daß die Lampe des Vergrößerungsapparates nicht brennt. Wird der Anodenstrom durch den im Anodenkreis liegenden Schalter S_2 (beim

Übergang vom einen auf den anderen Schaltkontakt) kurzzeitig unterbrochen, so fällt das Relais ab und die Röhre PL 21 löscht. Ein Wiederzünden ist nicht möglich, da die Röhre durch die negative Spannung an C_1 gesperst ist. Durch das Stromloswerden des Relais wird über den Arbeitskontakt die Beleuchtungslampe eingeschaltet (Beginn der Belichtungszeit), gleichzeitig wird über den zweiten Relaiskontakt der Kondensator C_1 über die Widerstände R_1 und R_2 an eine positive Spannung von +100 V gelegt, die durch die Gleichrichterröhre G_1 geliefert wird. Der Kondensator benötigt nun eine gewisse Zeit, um sich über R_1 und R_2 auf die Spannung von +100 V umzuladen. Wenn die Spannung am Kondensator ungefähr zu 0 geworden ist, zündet die Röhre PL 21 wieder, und das Relais zieht an. Hingruß wird der Arbeitskontakt unterbrochen und die Beleuchtungslampe erlischt (Ende der Belichtungszeit). Gleichzeitig wird der Kondensator C_1 über den umgeschalteten Relaiskontakt wieder auf -100 V aufgeladen, so daß die Arbeitsbereitschaft wieder hergestellt ist. — Der mechanische Aufbau des elektronischen Zeitgebers ist aus den beiden Fotos zu entnehmen. Die erforderlichen elektrischen Einzelteile sind in der Stückliste aufgeführt.

Der Zeitgeber arbeitet außerordentlich exakt und reproduziert die jeweils eingestellte Belichtungszeit mit sehr großer Genauigkeit, so daß Sie beim Arbeiten mit ihm Ihre helle Freude haben werden. Selbstverständlich kann der Zeitgeber nicht nur für Fotozwecke, sondern auch für verschiedenartigste andere Anwendungsfälle benutzt werden.

Weitere Auskünfte und kostenlose, eingehende Beratung beim Bau des elektronischen Zeitgebers erhalten Sie auf Anfrage bei der

STÜCKLISTE

- R_1 = 1,5 M Ω Potentiometer (0,5 Watt)
- R_2 = 1,5 M Ω (0,5 Watt) 9 x
- R_3 = 50 k Ω (0,5 Watt)
- C_1 = ~ 1 μ F 250 Volt
- C_2 = 8 μ F 250/375 Volt
- C_3 = 8 μ F 250/375 Volt
- Tr = Spar-Transformator Fa. Riedewald, Hamburg, Nr. 3794
primär: 220 V 0,1 A
sekundär 6,3 V 0,6 A
31 V 0,2 A
- Rel = Relais 5000 Ω (Postrelais)
- S_1 = Umschalter, 1-polig, 10-fach
- S_2 = Kipp-Umschalter, 1-polig

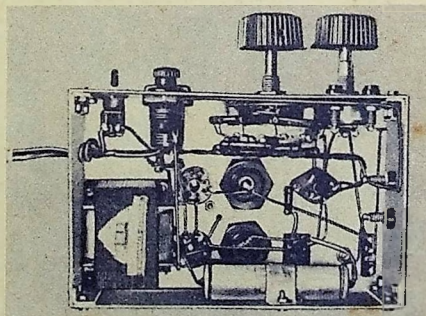

ELEKTRO SPEZIAL G.M.B.H

ABT. SPEZIALRÖHREN · HAMBURG 1 · MÜNCKEBERGSTRASSE 7