

Preis DM. -70

Postversandort München

# Funkschau

2. Febr.-Heft  
1951 Nr. 4

23. JAHRGANG

ZEITSCHRIFT FÜR FUNKTECHNIKER  
Erscheint am 5. und 20. eines jeden Monats



FRANZIS-VERLAG MÜNCHEN-BERLIN  
Verlag der G. Franz'schen Buchdruckerei G. Emil Mayer

## Aus dem Inhalt

- Radiotechnik im Rundfunk,  
Ergebnisse einer Rundfrage. 67
- Gedanken zur Fernseh-Entwick-  
lung: Mehr Initiative!..... 67
- Aktuelle FUNKSCHAU..... 68
- Funktechnische Fachliteratur... 68
- Empfängerproduktion in  
Spanien..... 68
- Einführung in die Fernseh-  
Praxis, 4. Folge: Netzteile  
für Fernsehgeräte..... 69/70
- Zeitablenkgerät für Elektro-  
nenstrahl-Oszillografen  
für Frequenzen unter 20 Hz  
mit gleichzeitiger Erzeu-  
gung von Helligkeitsmar-  
ken ..... 71/72
- Verstärkeranlagen in Kraft-  
wagen ..... 73
- Anordnung zur Vergleichs-  
messung von Lautstärken 74
- FUNKSCHAU-Auslandsbe-  
richte: Impuls-Code-Modula-  
tion „Ampec“-Hörverstärker,  
Verbesserte Konstruktion von  
Kathodenstrahlröhren; Mikro-  
fon mit ausgeprägter Richt-  
wirkung; Prüfgerät für draht-  
förmige Körper; Beeinflussung  
der dielektrischen Verluste  
eines Isolierstoffes; Frequenz-  
modulator ..... 74
- RC-Meßbrücke, mit Netzbrum-  
men gespeist ..... 75
- Messung der Induktionsver-  
teilung im Luftspalt von  
Lautsprecher Magneten ... 76
- Radio-Meßtechnik, 20. Folge:  
Direkt zeigende Ohmmeter 77/78
- FUNKSCHAU-Prüfbericht und  
Servicedaten: Telefunken-  
Spitzensuper T 5000 ... 79/80
- Eine neue Sendeantenne für  
den UKW-Rundfunk ... 81/82
- Das deutsche Funkstör-  
schutzgesetz ..... 83
- Fernseh-Meßgeräte ..... 84
- Blaupunkt-Magnettongerät..... 84
- Vorschläge für die Werk-  
stattpraxis: Behelfsempfang  
des 80-m-Bandes mit norma-  
lem Rundfunksuper; Der Um-  
gang mit Rimlockröhren; Tast-  
Durchgangsprüfer; Netzteil-  
kondensatoren im Standard-  
super; Reparatur eines Elek-  
tronenstrahl-Oszillografen .. 85



Auf dem Wendelstein wurde zur Erhöhung der vertikalen Bündelung und der Empfangsfeldstärke eine neue, von der Firma Rohde & Schwarz gebaute 8fach-UKW-Dipol-Reflektor-Antenne aufgestellt. Der Wendelstein-Sender überträgt das Programm des Bayerischen Rundfunks auf 89,3 MHz. (Foto: Kreis).

Neul Neu!

## RIM-Tonbandgerät



„Melodie III“

für All- oder Wechselstrom. Maschine komplett zusammengebaut ohne Köpfe und Verstärker-Chassis zum außergewöhnlichen Preis von DM 275.-. Fordern Sie bitte kostenlos Spezialprospekt M III an.

Kostenlose Zustellung des RIM-Bestellkataloges 1951 gegen Voreinsendung von DM 1.-

# RADIO-RIM

MÜNCHEN  
BAYERSTR. 25-TEL. 25 781

**RSD RÖHREN RSD**

Suche laufend  
**Gelegenheits-Posten**  
gegen Kasse

Bitte unterbreiten Sie mir Angebot oder Tauschvorschläge in Röhren u. Rundfunkeinzelteilen

**DER RÖHREN-SPEZIAL-DIENST**  
besteht 2 Jahre und hat über 1/2 Million Röhren ausgehiefert. Ein großer und treuer Kundenstamm ist Beweis für korrektes und großzügiges Geschäftsgebahren. Fordern auch Sie Angebot vom

**RÖHREN-SPEZIAL-DIENST**

## Ing.-Büro Gernar Weiss

FRANKFURT AM MAIN  
Halenstr. 57, Tel. 73642, Telegramm: Röhrenweiss

## METALLGEHÄUSE

für FUNKSCHAU-Bauanleitungen und nach eigenen Entwürfen in starker, stabiler Ausführung

Bitte fordern Sie Preisliste!

Alleinhersteller für FUNKSCHAU-Bauanleitungen  
PAUL LEISTNER, Hamburg - Altona 1, Clausstraße 4-6

## Was bietet Schrüfer?

Hochvolt-Elektrolytkondensatoren, Alu-Gehäuse

Fabrikat „Siemens“ Fabrikat „Frako“

1 St. 10 St.	1 St. 10 St.
8 µF 350/385 2.12 17.65	16 µF 500/550 3.80 30.45
16 µF 350/385 3.40 26.95	25 µF 500/550 5.30 43.45
32 µF 350/385 3.88 30.95	32 µF 500/550 5.65 45.20
40 µF 350/385 4.42 35.35	8 µF 500/550 3.75 29.95
8 µF 450/550 2.52 20.65	Rw. 351 X 280 2.00 17.65
32 µF 450/550 5.30 39.95	dto. 446 X 297 2.50 21.65
50 µF 450/550 6.74 52.50	dto. 613 X 394 3. — 20. —
1 pol. Aussch. 0.48 3.75	Netzstecker 0.25 1.65
2 pol. Aussch. 0.82 6.95	Abdr. M. A. 0.25 1.85
1 pol. Umsch. 0.58 4.65	He-Trimm. 0.25 1.50
Glimml 220V0.95 6.50	W-Stromw. 0.95 6.50
Einbf. dazu 0.85 6.00	Stand.-Skala 2.10 11.65
6-Farben-Lin.-Skala 360 X 135 mm	8.80 50.00
dto. 320 X 110 mm	5.80 43.00
Standardsup.-Preßst.-G. m. Skala	19.95 — —
dazu Chass. m. Bohr. r. Skalenantr.	8.50 — —
Netztransf. 6,3 V X 2 A / 4 V X 4 A / 4 V X 1,1 A / 60 mA	11.80 92.00
dto. 6,3 V X 2 A / 4 V X 3 A / 6,3 V X 0,5 A / 4 V X 1 A / 320 V	13.60 98.00
Lautspr. p.-dyn. o. Ausg.-Üb. 1 W	4.50 30.00
Ausg.-Üb. b. 25 mA, 10 000/15 000 Ω	2.95 23.50
Potentiom. m. Sch. 500 kΩ o. 1 MΩ	1.50 11.95
dto. ohne Schalter	0.95 7.20
Skalenlamp. 6,3/0,3 oder 5/0,2	0.32 2.50
dto. 18 V/0,1 A	0.40 3.00
Widerst. 1/4 W 100 Ω/10 kΩ/2 MΩ	0.14 1.00
dto. 1/2 W 50 Ω/80 Ω/80 kΩ/200 kΩ/2 MΩ/2,3	0.14 1.00
Blockko. 3 X 0,1 µF o. Becherk. 1 µF	0.75 4.95
Becherk. 0,2 µF o. 0,25 µF 500/1500 V	0.65 4.50
Rollblock 0,25 od. 0,5 µF 250/750 V	0.40 3.20
dto. 1 µF 250/750 o. 0,5 µF 500/1500 V	0.50 3.85
dto. 0,1 µF 500/1500 V	0.25 2.00
dto. 2000 pF 500/1500 V od. 2500 pF 250/750 V	0.23 1.65
Ker. Kondens. 10 µF, 50/150/200 pF	0.14 1.00

„Sondersatz Konti 3“ wied. lieferbar. Haben Sie schon unsere kostenlose Schlagerliste? Nachnahmeversand, Rückgaberecht 8 Tage, Geld bar zurück.

**K. SCHRUFER & CO.**  
Herstellg. u. Vertrieb von Rundfunk-Einzelteilen  
Erlangen, Postschießbach

Die bei Rundfunk, Tonstudios u. Handel bewährten

## BASF-MAGNETOPHON-BÄNDER

1000 m Type L	DM 37.15 brutto
1000 m „L extra“	37.15 „
1000 m „LGN“	39.65 „
1000 m „LGD“	17.25 „

einschließlich Spulenkern und Archivkarton  
Spulenkern 70 mm Ø DM 0.80 brutto  
Spulenkern 100 mm Ø „ 1.80 „  
abzüglich Händlerrabatt,

beziehen Sie von der autorisierten Großhandlung



**Heinrich Alles**  
Frankfurt/M., Elbestr. 10,  
Telef. Nr. 33 506/07, 34 944

## Lautsprecherreparaturen

werden unter Verwendung unserer neuen zum D. Pat. angemeldeten Gewebезentriermembranen modernisiert.

**Breiteres Frequenzband**  
dadurch bessere Wiedergabe der hohen und tiefen Frequenzen.

**Verblüffender Tonumfang**

Reparatur aller Fabrikate und Größen.

## ELBAU

Lautsprecherfabrik BOGEN/Donau

**Achtung!** Die neue große Liste für alle Ausländerröhren

**FTH**

Bruttopreise 30% Händlerrabatt

500 verschiedene Typen ab Lager lieferbar

Das breiteste Sortiment dieser Branche steht jetzt auch Ihnen und Ihren Kunden zur Verfügung. Jede Röhre mit 6monatlicher Garantie.

**Frankfurter Technische Handelsges.**  
Schmidt & Neidhardt oHG.  
Frankfurt/Main - Schumannstr. 15 - Tel. 7 8115

Geprüft und für überragend befunden:

## RONETTE-MIKROFONE

sämtliche Typen zu DM. 29.50, 42.-, 92.50, 180.- sofort ab Lager lieferbar. Besonders R 474 mit 4 Klangzellen, 20-16000 Hz 1,5 mV DM. 180.- geeignet für Sende-Amateure, Tonstudios, hochw. Konzertübertr., Magnetofon-Aufn., durch

**RADIO-FREYTAG · Karlsruhe, Karlstraße 32**  
Größtes Fachgeschäft Mittelbadens

## RÖHREN-KAUFGESUCH

alle Sorten dringend gesucht. Besonders:

VF 3, VF 7, VL 1, GG 7/2, DG 7/1, LB 1, LB 8, STV 280/40, STV 280/81, VL 4, LG 1, LG 10, LG 12, RS 12 D 300, RES 374, P 2000, 1204, 1214, 1224, 704 d, EF 5, 1234, 1254, 1819, 1820, LD 5, WG 36, BL 2, 1834, 1854, P 700, AH 1, WG 35, RG 62, BCH 1, AH 100, AB 1, LS 50, P 35, WG 34, STV 75/15z, ACH 1, P 2001, CCH 1 usw.

Angebote mit Preisen erbeten, **ARLT Radio-Versand**  
CHARLOTTENBURG 5, Kaiser-Friedrich-Strasse 18, Fernspr.-Nr. 32 66 04





## Antennen

**ANTON KATHREIN, ROSENHEIM (OBB.)**  
Älteste Spezialfabrik für Antennen und Blitzschutzapparate

**KATHREIN**

EINZELANTENNEN • GEMEINSCHAFTSANTENNEN • AUTO-ANTENNEN • UKW-DIPOLANTENNEN • ALLER ZUBEHÖR

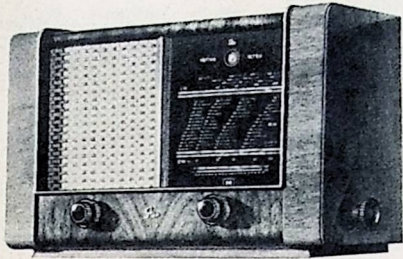
# Star - GERÄT-QUALITÄT!



## STAR-NEPTUN 51 ULTRA

6-Röhren-Wechselstrom-8-Kreiser mit eingebautem UKW Teil, Spiegelselektion erhöhende Eingangsschaltung, Schwungradantrieb, Mag. Auge, Kurzwellenmikroskop, von der Hauptabstimmung getrennte UKW-Abstimmung, Skala mit Kurzwellenlupe, perm.-dyn. Volltonlautsprecher

Röhren: ECH 43, EF 41, EBC 41, EL 11, EM 4, AZ 1

Preis: **DM. 318.-**

**APPARATEBAU BACKNANG GMBH**  
BACKNANG - NEUSCHÖNTAL . WTTBG. - POSTFACH 80

*Ein Begriff für den Fachmann!*



## MESSGERÄTE

UND ANLAGEN FÜR DIE TONFREQUENZ-  
HOCHFREQUENZ UND DEZITECHNIK

### L-Meßgerät und Frequenzmesser

Type LARU BN 610



Selbstinduktionsmeßbereich ..... 0,1  $\mu$ H ... 1 H  
Meßfrequenz ..... 2,2 kHz ... 4,7 MHz

### C-Meßgerät

Type KARU BN 510

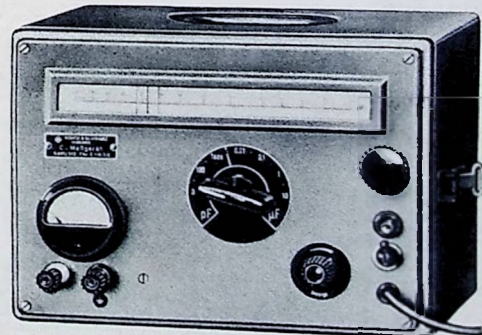

Meßbereich ..... 0 ... 10  $\mu$ F  
Meßfrequenz ..... 1,6 ... 180 kHz



**SIEMENS**  
RUND  
FUNK  
ROHREN

Die ersten in Deutschland hergestellten Verstärker-Röhren entstanden bereits vor 35 Jahren in den Werkstätten der Siemens-Werke.

Im neuerrichteten Röhrenwerk der Siemens & Halske AG in Erlangen werden heute mit modernsten Einrichtungen auch hochqualifizierte Rundfunkröhren gefertigt.

Das Fabrikationsprogramm umfaßt alle neuen Typen der U- und E-Serie in Rimlockausführung.

Verlangen Sie bitte unsere Röhren-Druckschrift.



SIEMENS & HALSKE AKTIENGESELLSCHAFT

801

# ROHDE & SCHWARZ

MÜNCHEN 9 · TASSILOPLATZ 7 · TEL. 428 21



bietet immer noch zu unwahrscheinlich niedrigen Preisen:

Table with columns for tube types (e.g., RL 12 P 35, RV 2.4 P 700) and prices (DM).

Table with columns for tube types (e.g., Stabi 150 A 2, Stabi, Met., 140/60 o. S.) and prices (DM).

Table titled 'Lautsprecher und Übertrager:' listing various speaker and transformer models with their specifications and prices.

Table titled 'Industriesonderangebot:' listing industrial products like Rohquarze Lagerbestand and Acetylcellulose with prices.

Table titled 'Chassis-Skalen:' listing chassis scale models and their prices.

Table titled 'Selen-Gleichrichter:' listing selenium rectifier models and their prices.

Table titled 'Spulensätze:' listing various coil sets and their prices.

Table titled 'Potentiometer:' listing potentiometer models and their prices.

Table titled 'Transformatoren und Drosseln:' listing transformer and choke models and their prices.

Table titled 'Elektrolyt-Kondensatoren:' listing electrolytic capacitor models and their prices.

Table titled 'Schalter:' listing various switch models and their prices.

Table titled 'Verschiedenes:' listing miscellaneous electronic components and their prices.

Table titled 'Kondensatoren:' listing various capacitor models and their prices.

Table titled 'Drehkondensator und Trimmer:' listing variable capacitor and trimmer models and their prices.

Table titled 'Hochvolt-Kondensatoren (tropfenlos):' listing high-voltage capacitor models and their prices.

Best. auch em Priv. 10tlige Gebenheitsung n. Liefer. solange Vorrat!

## Radiotechnik im Rundfunk Ergebnisse einer Rundfrage

In einem kleinen Leitartikel eines früher erschienenen FUNKSCHAU - Heftes<sup>1)</sup> wiesen wir auf die seit längerer Zeit beobachtete Tatsache hin, daß die Sendungen des Rundfunks nur selten oder fast gar nicht auf funktechnische Fragen eingehen, die für den Radiopraktiker von Interesse sein können. Diese Feststellung wurde von vielen Lesern bestätigt und zugleich der Wunsch ausgesprochen, die einzelnen Sender möchten diesem im Vergleich zu früheren Jahren vernachlässigten Gebiet mehr Aufmerksamkeit schenken. Wir benutzten die Gelegenheit, diese Leserwünsche den westdeutschen Sendegesellschaften bekannt zu geben und konnten aus den uns von den Programmleitungen zugegangenen Antworten entnehmen, daß die übermittelten Anregungen auf fruchtbaren Boden gefallen sind.

Wir wissen aus Erfahrung, wie schwer für die Veranstaltung funktechnischer Vorträge im Rundfunk geeignete Fachkräfte zu finden sind, die ein technisches Thema allgemeinverständlich und zugleich interessant darzustellen vermögen. Im Vergleich zu anderen Wissensgebieten sind radiotechnische Fragen rein technischer Natur vielfach recht nüchtern, und es gehört gewisse Begabung dazu, einen an sich trockenen Stoff ansprechend aufzulockern. So bemüht sich der Süddeutsche Rundfunk, Stuttgart, den Hörer in einer Sendereihe über rundfunktechnische Fragen in populärer Form aufzuklären. Die Sendereihe heißt im UKW-Programm „Wir beraten den UKW-Hörer“ und im MW-Rundfunk „Sind Sie schon UKW-Hörer?“. Sie ist jedoch trotz des Titels nicht allein für den UKW-Hörer aufschlußreich, weil hier versucht wird, die gesamten Grundlagen darzulegen, die eine technische Rundfunkarbeit erst möglich machen. Die Sendereihe besteht aus acht Beiträgen von jeweils fünf Minuten und bevorzugt die für den Rundfunk zweckmäßige Form des Zwiegesprächs. Ein Sprecher des Senders unterhält sich mit einem UKW-Ingenieur. Die Gespräche sind so populär gehalten, daß auch der technisch nicht vorgebildete Hörer Nutzen daraus ziehen kann.

Der Südwest-Funk, Baden-Baden, befindet sich in der glücklichen Lage in Roderich Dietze einen Spezialisten zu besitzen, der über funktechnisches Können verfügt und ein ausgezeichnete Sprecher ist. Er vermittelte in einer Zeitfunk-Sendereihe „Unser Handwerk“ einen Einblick in die Sendetechnik des Rundfunks. In zehn Einzelsendungen von etwa fünf Minuten Dauer führte Dietze den Hörer vom Mikrofon bis zur Sendeanenne eines modernen Großsenders. Akustische Experimente vermittelten dabei einen lebendigen Eindruck von den oft komplizierten technischen Vorgängen. Die aus der täglichen Sendepaxis gestaltete Sendefolge bot auch für den Fachmann interessante Einzelheiten, da u. a. die Aussteuerung, das Magnetofon, der Kontrollraum, der U-Wagen, Reportofon- und Teleport, Gleichwelle und FM-Sender behandelt worden sind. Die einzelnen Teile der Sendereihe wurden jeweils zu günstigster Zeit zwischen 19.00 und 19.40 Uhr im Rahmen des Zeitfunks übertragen.

Der auf technischem Gebiet stets rührige NWDR mußte seine früher schon erwähnte Sendereihe „Rundfunktechnik für jedermann“ in den Monaten November und Dezember 1950 aus programmtechnischen Gründen ausfallen lassen. Sie ist jetzt wieder aufgenommen worden und befaßt sich u. a. mit dem wichtigen Thema „Der Rundfunkempfang kritisch betrachtet“. Die Abteilung Zentraltechnik des NWDR ist der richtigen Auffassung, daß noch mehr in eigener Sache getan werden muß, besonders, weil von den Hörern technisches Verständnis verlangt wird, wenn irgendwelche Unzulänglichkeiten des Wellenplanes zu meistern sind oder eine neue Technik populär gemacht werden soll. Ähnlich wie beim Süddeutschen Rundfunk beabsichtigt der NWDR eine Veranstaltung auch über das UKW-Programm zu verbreiten, die vor allem den neuen UKW-Hörer über die verschiedenen Möglichkeiten und Eigenarten dieser neuen Technik unterrichten soll.

Auch der Bayerische Rundfunk veranstaltet technische Plaudereien des bekannten Publizisten Otto Willi Gail und gibt nunmehr ab 18. Februar bis einschließlich 25. März jeden Sonntag um 17.15 Uhr eine allgemein verständliche Darstellung der UKW-Technik unter dem Titel „Kleines UKW-Brevier“. Es ist anzunehmen, daß diese technischen Plaudereien auch über den Monat März hinaus einen Bestandteil des Programmes bilden werden.

Wie man daraus erkennen mag, geben die Erfolge der technischen Hörerberatung des Rundfunks in eigener Sache den einzelnen Sendeleitungen die Initiative auch weiterhin die Hörer aufzuklären. Diese populären Kurzbeiträge sprechen allerdings in erster Linie den Laien an. Sie sind daher für den Händler von größerem Interesse, der ja in ähnlicher Weise seine Kunden zu beraten hat, wenn er Geräte verkaufen will.

Über diese für die breite Masse bestimmten funktechnischen Sendungen hinausgehend müßte es Aufgabe der zuständigen Abteilungen sein, sich an den kleineren Kreis der Radiopraktiker und Amateure in ähnlichen Veranstaltungen mit höherem Niveau zu wenden und die bisher unregelmäßig übertragenen Kurzvorträge zu einer ständigen Einrichtung werden zu lassen.

<sup>1)</sup> FUNKSCHAU, 1950, Nr. 23, S. 397.

In seiner funktechnischen Sendereihe „Unser Handwerk“ berichtete der Südwestfunk, Baden-Baden, auch über die neuzeitlichen Hilfsmittel der Rundfunk-Reportage. Wo der große U-Wagen und der kleine Reportage-Volkswagen nicht mehr hinkommen, springt das drahtlos arbeitende „Teleport“-Gerät ein. (Foto: SWF-Bilddienst)



## Gedanken zur Fernseh-Entwicklung:

### Mehr Initiative!

Nach einem verheißungsvollen Start des vom NWDR tatkräftig ins Leben gerufenen Fernseh-Versuchsrundfunks in Hamburg ist es um den weiteren Aufbau geplanter und diskutierter Fernsehsender merkwürdig still geworden. Man führt viele Gründe für die gegenwärtige Zurückhaltung der westdeutschen Sendegesellschaften an und hat dabei auch das Farbfernsehen als einen etwa noch zu berücksichtigenden Faktor in die Waagschale geworfen. Wie es auch sein mag, die schnelle Weiterentwicklung des deutschen Fernseh-Rundfunks, die von seiten der zukünftigen Programmgestalter mit Begeisterung vorwärts getrieben werden sollte, scheint durch die schleppende Politik des „Wenn“ und „Aber“ gefährdet zu sein.

Wir erinnern uns vor Jahresfrist einer ähnlichen Entwicklung auf dem UKW-FM-Gebiet. Die Empfängerindustrie hatte in beispiellos kurzer Zeit Zusatzgeräte und AM-FM-Empfänger geschaffen und durch geschickte Reklame für den UKW-Gedanken gewonnen, doch fehlten damals die Sender, um den UKW-Rundfunk vorführen zu können.

Auch heute darf die führende Radioindustrie von sich behaupten, fabrikationsreife Empfänger für den Fernseh-Rundfunk entwickelt zu haben. Abgesehen von einem unbedeutenden Versuchssender in Hamburg sind vom Rundfunk in Westdeutschland jedoch noch keine Fernsehsender errichtet worden. Wie damals steht die Industrie wieder vor dem Problem, entweder die begonnene Entwicklung einschlafen zu lassen oder selbst kleine Sender aufzustellen.

Man weiß, daß der Rundfunk mit gewissen Etatschwierigkeiten zu kämpfen hat und zu vorsichtigen Dispositionen gezwungen ist. Auch das Auslandsfernsehen stand und steht heute noch vor ähnlichen Fragen. Man bedenke jedoch: Jeder Fernsehteilnehmer wird eines Tages eine Fernsehgebühr zu entrichten haben und dies nur dann tun, wenn ein Sendernetz einwandfreien Empfang vermittelt. England besitzt jetzt nach Errichtung von Fernseh-Großsendern mehr als 550 000 Fernsehteilnehmer. Es hätte diese Ziffer nie erreichen können, wenn nur in London ein Fernsehsender stünde!



# Einführung in die Fernseh-Praxis

## 4. Folge: Netzteile für Fernsehgeräte

Die neue Folge beschließt die Ausführungen über Bauteile für Fernsehempfänger und befaßt sich mit den Netzteilen für Fernsehgeräte.

### Tongenerator

Wir hörten, daß in der Fernsehtechnik auch Spannungen niedrigerer Frequenz, z. B. in Form der Zeilenfrequenz, vorkommen. In den Multivibratorstufen des Abtastgerätes treten auch Tonfrequenzen auf. Deshalb sollte man einen guten Tongenerator mit einem Frequenzbereich von 30...30 000 Hz verwenden. Man ist dann in der Lage, mit Hilfe eines Katodenstrahlzilografen Zeilenfrequenz, Bildfrequenz und Bildrastrerfrequenz genau zu bestimmen. Dieser Tongenerator muß nicht über eine dosierbare und in weiten Grenzen regelbare Ausgangsspannung verfügen, obwohl es wünschenswert ist, die jeweiligen Ausgangsspannungen zu kennen. Es läßt sich dann ein Teil der Frequenzkurve des Bildverstärkers aufnehmen und dessen Verstärkungsgrad messen, um nur ein Beispiel zu nennen.

### Oszillograf

Auf einen guten Katodenstrahlzilografen kann man bei Fernseharbeiten nicht verzichten. An sich sind alle im Handel befindlichen Oszillografen verwendbar; man sollte jedoch vor allem darauf sehen, daß der Eingang der Meßplatten weitgehend kapazitätsfrei ist. Führt man z. B. einem Oszillografen großer Eingangskapazität sehr kurzzeitige Zeilenimpulse zu, so können die Flanken des Impulses bereits verschliffen werden. Der Verfasser wußte sich bei seinen Arbeiten dadurch zu helfen, daß er die Katodenstrahlröhre aus der Fassung des Oszillografen entfernt hat. Es wurde ein kleines Kästchen angefertigt (Bild 10) in dem sich ein passender Halter für die Röhre befindet. Von diesem Halter führen lange Verbindungsleitungen zur Halterung im Oszillografen. Die Gleichspannungen für die Meßplatten werden jedoch über zwei kapazitätsarme Widerstände zugeführt, die man unmittelbar an



Bild 10. Kästchen mit Halter für die Oszillografenröhre

den Röhrenanschluß lötet. Von dem einen Meßplattenanschluß führt auf kürzestem Wege eine Leitung an eine isolierte, in das Hilfskästchen eingesetzte Buchse. Dadurch wird es möglich, mit der Katodenstrahlröhre ähnlich wie bei einem Röhrenvoltmeter mit Meßkopf außerordentlich nahe an die Meßstelle heranzugehen. Das Meßobjekt ist dann praktisch nur durch die Kapazität der kurzen Zuleitung und die Meßplattenkapazität belastet. Die übrigen Leitungen zur Katodenstrahlröhre sind unkritisch und können daher beliebig lang sein. Eine derartige Anordnung bewährt sich in der Praxis außerordentlich.

### Röhrenvoltmeter

Unbedingt erforderlich ist ferner ein Röhrenvoltmeter mit einem Frequenzbereich von etwa 50 Hz bis 300 MHz. Die Industrie liefert derartige Ausführungen in guter Qualität. Selbstverständlich kann man solche Meßgeräte auch selbst bauen. So zeigt Bild 11 die Eingangsstufe eines selbstgebauten Röhrenvoltmeters.

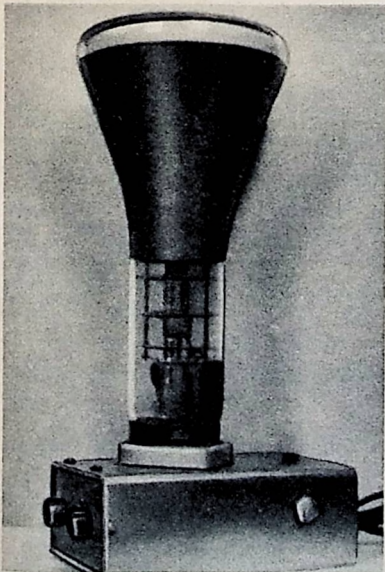
Besonders zweckmäßig erweisen sich mehrere Röhrenvoltmeter; eines davon braucht keinen großen Eingangswiderstand zu haben, es muß aber für höchste Frequenzen geeignet sein. Eine andere Ausführung soll noch Frequenzen bis etwa 30 MHz einwandfrei messen können, muß jedoch über einen großen Eingangswiderstand verfügen.

### Meßbrücken

Meßbrücken für Kapazitäten, Induktivitäten und ohmsche Widerstände sind ebenfalls von Vorteil. Neuschaffungen werden kaum nötig sein, weil jede gute Radiowerkstatt über diese Geräte ohnehin verfügt.

Mit der vorstehenden Aufzählung sind natürlich nicht alle Meßgeräte, die bei Fernseharbeiten nützlich sind, erfaßt. Daß Gleichstrom- und Netzwechselstrom-Meßgeräte für Spannungen und Ströme, ferner einige Tonfrequenzmeßinstrumente vorhanden sein müssen, ist selbstverständlich. Spezialgeräte dagegen, wie man sie bereits im Ausland antrifft, werden nicht benötigt ganz abgesehen davon, daß sie sehr kostspielig sind. So gibt es z. B. in den Vereinigten Staaten, in England und in Holland spezielle Fernseh-Prüfsender, mit denen man die Linearität des Rasters ermitteln und sogar vollständige Testbilder zur Prüfung von Fernsehempfängern erzeugen kann. Neuerdings erscheint auch in Deutschland ein von Philips gefertigter Fernseh-Meßsender.

### Röhren

Nun noch kurz einige Worte zu den für die Versuchsaufbauten benötigten Einzelteilen. Schon zu Beginn dieser Aufsatzreihe wurde darauf hingewiesen, daß man mit den üblichen Rundfunk-Einzelteilen gute Erfolge erzielen kann. Das gilt insbesondere für die Röhren, die leider eine erhebliche finanzielle Belastung bedeuten. Es darf nicht verschwiegen werden, daß man bei Verwendung amerikanischer Röhren sehr viel Geld sparen kann. Vergleicht man z. B. den Preis der Breitbandverstärkeröhre 6AC7 mit den Kosten eines äquivalenten deutschen Typs, so kommt man fast auf ein Verhältnis von 1:2. Ähnlich steht es mit anderen Röhren. Bei einer geringen Stückzahl würde diese Tatsache nicht sehr ins Gewicht fallen. Will man jedoch ungehindert experimentieren, so kommt man über eine Mindestzahl von Röhren nicht hinaus und die Preisersparnis wird recht bemerkbar. Allerdings muß nachdrücklich darauf hingewiesen werden, daß die deutschen Röhren, vor allem die Fabriken von Philips und Telefunken, in ihren Daten wesent-



Bild 11. Eingangsstufe des Röhrenvoltmeters

lich zuverlässiger sind, einen erheblich kleineren Streubereich als amerikanische Röhren haben und darüber hinaus über eine längere Lebensdauer verfügen. Es bleibt daher jedem Leser überlassen, seine Entscheidung an Hand der vorstehenden objektiven Betrachtung zu fällen. Bei den Versuchsgeräten des Verfassers werden zwar fast ausschließlich amerikanische Röhren benutzt; sie lassen sich jedoch ohne weiteres durch äquivalente deutsche Typen ersetzen.

### Bildröhren

Für Fernseh-Empfangsversuche benötigt man eine gute Bildröhre. In Deutschland sind zur Zeit die ausgezeichneten Röhren von Philips greifbar, die sogar mit Ionenfallen geliefert werden. Zu den Versuchen des Verfassers ist die Fernsehrohrer MW 22-16 verwendet worden. Darüber hinaus stehen in Deutschland gelegentlich amerikanische Ausführungen zur Verfügung.

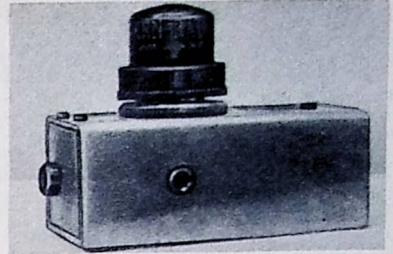
### Sonstige Bauteile

Ferner sind Hf-Spulen in beträchtlicher Zahl erforderlich. Da man diese Spulen in allen Fällen selbst wickeln muß, legt man sich zweckmäßigerweise von vornherein auf industriemäßig hergestellte Spulenbauteile fest, die mit beliebigen Wicklungen versehen werden können und im wesentlichen aus dem Wickelkörper, einer Montageplatte und einem Abschirmbecher bestehen. Der Verfasser verwendet für seine Versuche ausschließlich die Spulenbauteile der Firma Josef Mayr, Uttenreuth bei Erlangen, die sich als zweckmäßig und vielseitig verwendbar erwiesen haben.

Der Bau der umfangreichen Netzteile erfordert gute und vor allem zuverlässige Netztransformatoren. Hier sollte man besonders wählerisch sein, denn die geringsten Sprühercheinungen zwischen den Wicklungen, die man von außen oft gar nicht erkennen kann, führen in vielen Fällen zu unerklärlichen, schwer zu beseitigenden Störungen. Man sollte daher nur Markenfabrikate bekannter Firmen verwenden. Bei den Versuchsgeräten sind Netztransformatoren und Drosseln der Firma Ing. Erich & Fred Engel, Wiesbaden, eingebaut worden.

Potentiometer kommen in Fernsehgeräten in großer Anzahl vor. Von der Konstanz des eingestellten Widerstandswertes hängt die Betriebssicherheit der Versuchsanordnungen weitgehend ab. Man sollte also auch hier nur zu einwandfreien Markenfabrikaten greifen und die wichtigsten Widerstandswerte vorrätig halten. Sehr gut bewähren sich z. B. die Fabriken der Firma Ruwid, Hohenbrunn bei München.

Ein Fernsehempfänger enthält viele Festwiderstände und Festkondensatoren. Auch hier gilt die Forderung nach absoluter Konstanz; die Kapazitäts- und Widerstandswerte dürfen sich keinesfalls im Betrieb nennenswert ändern. Man sollte also nur auf gute Markenfabrikate zurückgreifen. Einsparungen, die man durch Verwendung abgelagerter Teile aus der Zeit vor der Währungsreform erzielen möchte, sind daher nicht am Platz und führen erfahrungsgemäß zu mitunter unerklärlichen Mißerfolgen.



Bild 12. Schaltung eines Fernseh-Niederspannungs-Netzgerätes

Für die Herstellung der Kippstromübertrager benötigt man Spezial-Eisenkerne. Während man bei den Übertrager für den Bild-Kippstrom mit gewöhnlichem Niederfrequenzkern (lamelliert) und normaler Wicklungsart auskommt, benötigt man für die Zeilentransformatoren entweder aller-dünnstes Transformatorblech oder Ton-frequenz-Massekerne. Auch hier gibt es Firmen, die derartige Ausführungen in be-friedigender Güte herstellen.

**Kleinmaterial**

Außer den hier summarisch aufgezähl-ten Einzelteilen wird natürlich noch viel Kleinmaterial benötigt. Es würde zu weit führen, hierauf näher einzugehen. Dieses Material befindet sich ohnehin in der Werkstatt eines jeden Radiotechnikers. Bei der Beschreibung der einzelnen Geräte werden wir von Fall zu Fall genau darauf hinweisen, welche Teile erforderlich werden. Da die Abmessungen der Geräte ziem-lich umfangreich sind, muß man zum Auf-bau verhältnismäßig viel Aluminiumblech verwenden. Es muß in Stärken von 2 bis 3 mm vorrätig sein. Man sollte die erfor-derlichen Chassis nicht durch Abbiegen der Kanten herstellen, sondern nur durch Verschrauben der Montageplatte mit be-sonders zugeschnittenen Seitenleisten. Für das Zusammenfügen verwendet man Win-kealuminium. So erhält man nicht nur äußerlich schöne, sondern auch technisch zweckmäßige Geräte, da die angeordnete Verschraubungsart von vornherein eine gute mechanische Stabilität gewährleistet.

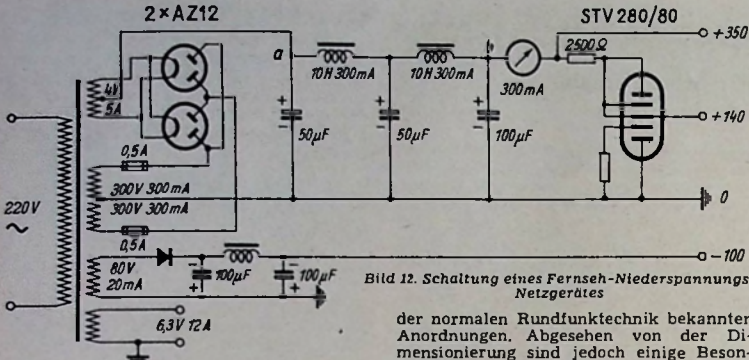
**II. Netzteile für Fernsehgeräte**

Wir beginnen die Besprechung der ein-zelnen Schaltungen mit dem Netzteil, wie er für Fernsehgeräte benötigt wird. Der Netzteil dient zur Speisung sämtlicher Einzelstufen und muß daher vorhanden sein, bevor man die einzelnen Fernseh-schaltungen in der Praxis untersucht. Es sei gleich zu Beginn bemerkt, daß man bei der Ausgestaltung des Netzteiles in vielen Dingen freie Hand hat und sich keineswegs genau nach den folgenden Anweisungen richten muß. Die grundsätz-lich wichtigen Gesichtspunkte, die in diesem Beitrag besonders herausgestellt werden, sind jedoch unter allen Umstän-den zu beachten.

Ein Fernsehgerät, gleichgültig ob Sende-oder Empfangsanlage, kommt mit einem einzigen Netzteil im allgemeinen nicht aus. Man benötigt zunächst ein Nieder-spannungsgerät für den Betrieb der ein-zelnen Stufen, das Spannungen bis etwa 300 Volt bei relativ großen Strömen (max. 300 Milliampere) zu liefern hat. Weiterhin ist ein Hochspannungsgerät erforderlich, das die hohe Anodenspannung für die Bildröhre abgeben muß. Es braucht nur für sehr kleine Ströme bis etwa 100 Mikro-ampere bemessen zu sein. Durch diese Tatsachen ist die in den folgenden Ausführ-ungen vorgenommene scharfe Trennung gerechtfertigt.

**I. Niederspannungs-Netzteile**

Im Prinzip unterscheidet sich der Nie-derspannungs-Netzteil nicht von den aus

der normalen Rundfunktechnik bekannten Anordnungen. Abgesehen von der Dimen-sionierung sind jedoch einige Besonde-erheiten zu beachten, die bei Rundfunk-geräten in den Hintergrund treten.

Bild 12 zeigt eine Schaltung, wie sie der Verfasser für Laborversuche ver-wendet und deren Nachbau empfehlens-wert erscheint. Man erkennt einen an sich normalen Doppelweggleich-richter mit zwei parallel geschalteten Röhren AZ 12. Es ist eine zweigliedrige Siebkette mit so reichlicher Bemessung vorgesehen, daß die auftretenden Brumm-spannungen am Ausgang der Kette vernachlässigt werden können. Kleine Brummspannungen sind für den Betrieb von Fernsehempfängern von ganz beson-derer Wichtigkeit, denn schon geringe Reste der Netzwechselspannung genügen mitunter, um das Bild-Kippgerät zu stören. Außerdem machen sich Netz-wechselspannungen im Bildinhalt sehr unangenehm bemerkbar, insbesondere dann, wenn die Bildfolgefrequenz mit dem Lichtnetz nicht synchronisiert ist. Belastet man das Netzgerät nach Bild 12 mit 300 Milliampere, so erhält man am Ladekondensator (Punkt a) eine Brumm-spannung von 10,5 Volt, an Punkt b, also am Ausgang der Siebkette, eine solche von 0,22 Volt. Die Welligkeit beträgt also im ersten Fall 3,5 %, im zweiten Fall da-gegen nur rund 0,1 %, bezogen auf eine mittlere Gleichspannung von etwas über 300 Volt. Derartig kleine Brummspan-nungen stören den einwandfreien Betrieb selbst empfindlicher Fernsehgeräte nicht mehr.

Es ist vorteilhaft, wenn das Netzgerät einen eingebauten Strommesser enthält, damit man stets einen Überblick über die jeweilige Belastung hat. In Bild 12 ist weiterhin ein Stabilisator gezeichnet; eine Ausführung nach Art des STV 280/80 ge-nügt vollkommen. Im allgemeinen kommt man mit einer stabilisierten Spannung von nur 140 Volt aus. Sie wird dort angewen-det, wo eine bestimmte Stufe oder ein anderes Organ eine besonders hohe Span-nungskonstanz erfordert. Das trifft bei-spielsweise für die Fokussierungsspu-le der Bildröhre zu, deren Betriebsstrom auf Bruchteile eines Prozent konstant gehalten werden muß. Darüber hören wir später noch Näheres.

In Bild 12 sehen wir weiterhin einen Hilfs-gleichrichter, der aus demselben Transformator gespeist werden kann. Er liefert eine gegen den Nullpunkt negative Gleichspannung von etwa 100 V, die als Vorspannung für den Wehnelt-zylinder der Bildröhre und für verschie-dene Empfängerstufen benötigt wird. Eine besondere Stabilisierung ist nicht erfor-derlich. Außerdem ist eine Heizwicklung mit einer maximalen Belastung von 12 Ampere vorgesehen, sofern man grund-sätzlich mit Röhren für eine Heizspannung von 6,3 Volt arbeitet. Man kann natürlich auch zu Röhren mit beliebigen anderen Heizspannungen greifen; bei der Vielzahl der Stufen eines Fernsehgeräts empfiehlt es sich jedoch, ein für allemal bei einem bestimmten Wert — im vorliegenden Fall bei 6,3 Volt — zu bleiben. Dadurch wird die Verdrahtung erheblich vereinfacht.

Handelsübliche Fernsehempfänger kom-men, nebenbei bemerkt, mit einfacheren Netzteilen aus. So ist es z. B. insbesondere



Bild 13. Leuchtfleckhelligkeit bei verschiedenen Anodenspannungen

in ausländischen Geräten üblich, den Aus-gang der Siebkette mit einem Spannungs-teiler abzuschließen, von dem man belie-big viele positive und auch negative Spannungen gegen den Nullpunkt abneh-men kann. Da man in diesem Fall jedoch stets mit einer gewissen Belastungsabhän-gigkeit der Einzelspannungen zu rechnen hat, empfiehlt sich die Anwendung eines Ausgangsspannungsteilers für Versuchs-zwecke nicht besonders. Bei fertigen Fernsehkonstruktionen spielt diese Bel-lastungsabhängigkeit dagegen keine Rolle, denn die Stromverhältnisse liegen hier von vornherein fest. Für Versuchszwecke ist man indessen für belastungsunabhän-gige Teilspannungen sehr dankbar.

Es sei an dieser Stelle erwähnt, daß man die Fokussierungsspu-le der Bildröhre in handelsüblichen Geräten in Reihe mit der letzten Siebdrösel schaltet. Bei zweck-mäßiger Bemessung ist der sich ergebende Spannungsabfall durch den ohmschen Widerstand der Spule vernachlässigbar klein, und man braucht keine besondere Leistung für den Betrieb der Fokussie-rungsspu-le aufzuwenden. Ähnliche Ver-hältnisse kennen wir ja auch von der Erregerwicklung der elektro-dynamischen Lautsprecher. So wirtschaftlich dieses Vor-gehen ist und so angebracht es bei serien-mäßig hergestellten Geräten erscheint, so unpraktisch ist es für Versuchszwecke. Einige Sonderpunkte, die beim Aufbau des Netzteils nicht außer acht gelassen werden dürfen, werden in Abschnitt 3 dieses Beitrags besprochen.

**2. Hochspannungs-Netzteile**

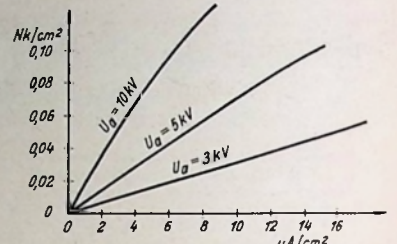
Die Anodenspannung für die Bildröhre unterscheidet sich größenordnungs-mäßig derart von den sonstigen Betriebs-spannungen, daß ein gesonderter Netzteil hierfür gerechtfertigt ist. Moderne Bildröhren benötigen Spannungen bis etwa 7 Kilo-volt, die sich bei Projektions-röhren bis zu 50 Kilovolt steigern können. Die Höhe der Anodenspannung ist von allergrößtem Einfluß auf Schärfe und Hel-ligkeit des Fernsehrasters. In Bild 13 geben wir einen Überblick über den Ein-fluß der Anodenspannung. Das Diagramm zeigt die Bildhelligkeit in Kerzen/cm² als Funktion des spezifischen Strahlstroms der Bildröhre in µA/cm² mit den Anoden-spannungen als Parameter. Aus der Dar-stellung geht mit großer Eindringlichkeit die Bedeutung hoher Anodenspannungen hervor. Für unsere Versuche sollte uns mindestens eine Spannung von 6...7 kV zur Verfügung stehen; die Möglichkeiten zur Erzeugung dieser Spannungswerte werden im nächsten Heft besprochen. (Forts. folgt.) Ing. H. Richter

**Wichtige Mitteilung an alle Werkstatt-Praktiker!**

Der beliebte Sonderdruck von Ingenieur Otto Limann

**Einzelteil-Prüfung schnell und einfach** ist wieder lieferbar. Er bietet Prüf- und Meßanleitungen für die Funkwerkstatt und 28 Prüfskalen für die gebräuchlichsten Mes-sungen und Meßgeräte, 28 Seiten Hochformat mit 29 Abb. und 28 Hilfskalen. 2. Auflage. Preis DM. 1.50 zuzügl. 20 Pf. Versandkosten. Zu beziehen vom FRANZIS-VERLAG, Mün-chen 2, Lulsenstraße 17.



# Zeitablenkgerät für Elektronenstrahl-Oszillografen

## für Frequenzen unter 20 Hz mit gleichzeitiger Erzeugung von Helligkeitsmarken

In der nachstehenden Arbeit sollen vor der Beschreibung des neuen Gerätes die Forderungen wiederholt werden, die an eine Sägezahnspannung für periodische Zeitablenkung gestellt werden, wobei die mathematischen Bedingungen für Kondensator-Auf- und -Entladung der Vollständigkeit halber ebenfalls gebracht werden.

Bekanntlich benötigt man zur periodischen Zeitablenkung bei Oszillografen an den Zeitablenkplatten der Braunschen Röhre eine Spannung, die zeitlich nach Bild 1 verläuft. Man bezeichnet diese Spannung als Sägezahnspannung. In der folgenden Betrachtung, die sich mit der Erzeugung derartiger Spannungen befaßt, soll ferner angenommen sein, daß dem Hinlauf ein Spannungsanstieg mit Auf- und dem Rücklauf eine Spannungsverminderung mit Entladung eines Kondensators entspricht. In den meisten Fällen wird dabei gefordert, daß der Teil a der Spannung linear verläuft und der dem Teil b entsprechende Rücklauf des Elektronenstrahls wesentlich schneller vor sich geht als der Hinlauf.

Nach Bild 1 ist die Zeit  $t_2$  also klein gegen  $t_1$ , z. B.  $t_2 = 0,1 t_1$ . Die Größe der erforderlichen Ablenkspannung  $U_{max}$  richtet sich nach der Ablenkempfindlichkeit der Zeitplatten, der verfügbaren Anodenspannung an der Braunschen Röhre und nach dem Schirmdurchmesser der Braunschen Röhre.

### Hinlauf (Aufladung)

a) Aufladung über einen Widerstand

Schließt man nach Bild 2 einen Kondensator über einen Widerstand an eine Gleichspannungsquelle an, so steigt die Spannung  $u_c$  an dem Kondensator nach folgender Gleichung:

$$u_c = U_{gl} \left(1 - e^{-\frac{t}{T_1}}\right) \quad T_1 = R_1 \cdot C \quad (1)$$

$e = 2,71828$

Die Geschwindigkeit der Spannungsänderung ist dann

$$\frac{du_c}{dt} = \frac{U_{gl}}{T_1} \cdot e^{-\frac{t}{T_1}} \quad (2)$$

Das Produkt  $R_1 [\Omega] \cdot C [F]$  bezeichnet man als die Zeitkonstante  $T_1 [s]$  dieser Schaltung. Sie ist ein Maß für die Geschwindigkeit des Spannungsanstieges und damit auch der Kippfrequenz, wie Bild 2 zeigt. Eine große Zeitkonstante  $T_1$  bedeutet also einen langsamen Spannungsanstieg am Kondensator, der sich durch einen großen Ladewiderstand  $R_1$  und großen Kondensator  $C$  erreichen läßt. Die Forderung nach Linearität ist bei dieser Schal-

tung wegen des mit der Spannung  $u_c$  veränderlichen Ladestromes  $i_1$  bekanntlich nur bei Ausnützung eines kleinen Teils der Kurve annähernd erfüllt. Die außerdem bestehende Forderung nach einer Ablenkspannung  $U_{max}$  bestimmter Größe kann nur durch nachfolgende Verstärkung oder bei Verwendung einer entsprechend hohen Gleichspannung  $U_{ge}$  erfüllt werden.

b) Aufladung über eine Ladepentode

Da die Spannung  $u_c$  an einem Kondensator bekanntlich der Gleichung

$$u_c = \frac{1}{C} \int_0^t i_1 dt \quad (3)$$

folgt, ergibt sich für den Strom  $i_1$ , bei Forderung eines linearen Spannungsanstieges nach Bild 3,

$$i_1 = \text{konstant} \quad (4)$$

Es gilt dann die Gleichung

$$u_c = \frac{i_1}{C} \cdot t \quad (5)$$

Das  $I_0$ - $U_0$ -Kennlinienfeld einer Pentode zeigt, daß der Anodenstrom innerhalb eines großen Bereiches der Anodenspannung praktisch konstant und nur von der Schirm- und Steuergitterspannung abhängig ist. Die Spannung  $u_c$  des Kondensators in einer Schaltung nach Bild 3 steigt also in einem entsprechenden Bereich linear an, bis die Anodenspannung der Laderöhre so klein geworden ist, daß eine Verminderung des Anodenstromes eintritt.

Die Geschwindigkeit des Spannungsanstieges, gekennzeichnet durch  $\tan \alpha$ , bestimmt die Kippfrequenz.

$$\tan \alpha = \frac{i_1}{C} \quad (6)$$

Die Kippfrequenz kann daher außer durch Veränderung der Kapazität  $C$ , welche meist in Stufen erfolgt (Grobregelung), auch stetig durch Regelung des Anodenstromes verändert werden. Diese stetige Regelung erfolgt z. B. durch einen variablen Katodenwiderstand  $R_k$  oder durch eine veränderliche Schirmgitterspannung (Feinregelung).

### Rücklauf (Entladung)

a) Entladung über einen Widerstand

Schließt man nach Bild 4 einen auf die Spannung  $U_2$  aufgeladenen Kondensator  $C$  an einen Widerstand  $R_2$  an, so entlädt er sich, und die Spannung  $u_c$  des Kondensators nimmt nach folgender Gleichung ab:



Bild 1. Zeitlicher Verlauf einer Sägezahnspannung



Bild 2. Schaltung und Spannungsverlauf bei der Aufladung eines Kondensators  $C$  über einen Widerstand  $R_1$

$$u_c = U_2 \cdot e^{-\frac{t}{T_2}}; \quad T_2 = R_2 \cdot C \quad (7)$$

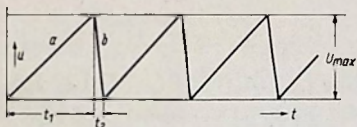
Die Entladezeitkonstante  $T_2$  wird also dann klein, d. h. die Forderungen nach rascher Entladung erfüllt sein, wenn der Widerstand  $R_2$  bei gegebenem  $C$  klein ist.

Der Anfangswert des Entladestromes  $i_2$  ist dabei

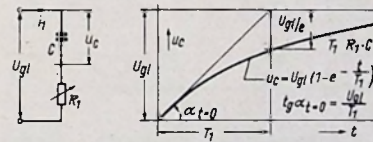
$$i_2 \quad (t=0) = \frac{U_2}{R_2}$$

Eine Forderung nach Linearität ist hier nicht gegeben.

b) Entladung über eine Glimmlampe

Der Entladewiderstand  $R_2$  wird nach Bild 5 durch eine Glimmlampe ersetzt. Erreicht beim Aufladen die Kondensatorspannung  $u_c$  die Zündspannung  $U_z$  der Glimmlampe, so setzt der Entladevorgang ein, bis  $u_c$  auf die Löschespannung  $U_l$  der Glimmlampe abgesunken ist. Jetzt beginnt der Ladevorgang von neuem, so daß sich eine periodisch verlaufende Schwingung ergibt.

Die gewonnene Kippspannung  $U_{max}$  ist hier nur durch die Glimmlampe bestimmt und zwar ist sie der Differenz aus Zünd- und Löschespannung gleich. Es wird also nur ein Teil der gesamten, zur Verfügung stehenden Gleichspannung ausgenutzt. Glimmlampen haben im allgemeinen verhältnismäßig niedrige Zünd- Löschespannungsdifferenzen, so daß sich mit diesen nur kleine Amplituden erzielen lassen.

c) Entladung über eine Gas-triode

Wird nach Bild 6 an Stelle der Glimmlampe eine Gas triode verwendet, so kann man je nach der zur Verfügung stehenden Gleichspannung Kippamplituden bis zu mehreren 100 V erzielen. Das Steuergitter gestattet in gewissen Grenzen eine Regelung der Kippamplitude, d. h. der Bildbreite auf dem Schirm der Braunschen Röhre. Zusätzlich besteht noch die Möglichkeit, über das Steuergitter die Kippspannung durch eine Meßspannung zu synchronisieren, um stehende Bilder zu erhalten. Bei einer AC 50 als Entladerröhre liegt die Grenze der erzielbaren Kippfrequenz bei etwa 30 kHz. Verwendet man die Röhre EC 50, so erreicht man unter Zugrundelegung der bei der Braunschen Röhre LB 8 üblichen Bildbreite von etwa 50 mm eine Grenzfrequenz von etwa 120 kHz.

d) Röhrenkipperät

Für höhere Kippfrequenzen benützt man Schaltungen mit Elektronenröhren nach Bild 7. Als Entladerröhre  $R_{02}$  wird eine negativ vorgespannte Triode verwendet. Hat die Ladespannung  $u_c$  den gewünschten Wert erreicht, beginnt der Entladestrom  $i_2$  zu fließen, wodurch die bisher durchlässige Hilfsröhre  $R_{03}$  eine negative Gitterspannung erhält. Der Strom  $i_2$  wird kleiner, was ein Ansteigen des



Bild 3. Schaltung und Spannungsverlauf beim Aufladen über eine Pentode



Bild 4. Schaltung und Spannungsverlauf bei der Entladung eines Kondensators  $C$  über einen Widerstand  $R_2$

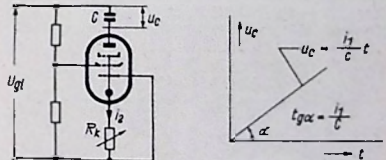

Bild 5. Periodisch verlaufende Schwingung bei Entladung über eine Glimmlampe

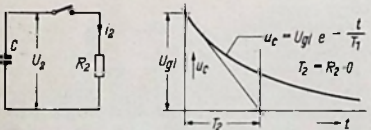

Rechts: Bild 6. Schaltung eines Kippgerätes mit Gas-triode

Die ersten „Schwalben“ haben sich schon angemeldet - die neuen Kofferempfänger „Bajazzo“ und der große und der kleine „Boy“ laufen auf den Fließbändern der Fabriken. Das Publikum erwartet sie sehnsüchtig. Natürlich sind es Universalempfänger, und über die Technik der Universalempfänger wünscht sich deshalb jeder Funkpraktiker eingehend zu unterrichten.

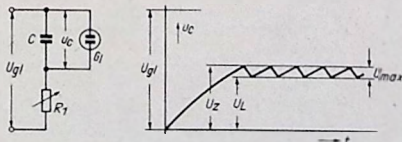
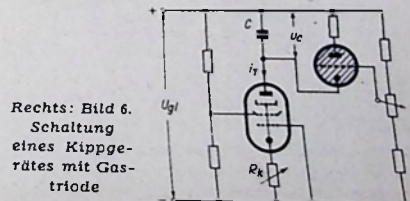
Das ermöglicht das Buch

**Tragbare Universalempfänger für Batterie- und Netzbetrieb**

von Fritz All. Es bringt die theoretischen Grundlagen für den Bau von Universalempfängern und Konstruktionsvorschläge für den Stromversorgungsteil, mit Röhrentabellen, zahlreichen Nomenogrammen und Berechnungsbeispielen. 86 Seiten mit 55 Abbild., 84 Sockelschaltungen und 10 Nomenogrammen. Preis 3DM zuzügl. 20 Pf. Versandkosten.

FRANZIS-VERLAG, München 2, Luisenstraße 17

Entladestromes  $i_2$  zur Folge hat, und damit ein rasches Entladen des Kondensators C. Derartige Röhrenkippschaltungen arbeiten bis zu Frequenzen von etwa 1 MHz.

**Relaiskippergerät für niedrige Frequenzen mit Zeitmarke**

Für kleine Frequenzen sind Hin- und Rücklaufzeiten verhältnismäßig groß, so daß man trägheitsbehafte mechanische Schaltelemente benutzen kann.

Für bestimmte Aufgaben, bei denen mehrere Kipperschaltungen in Abhängigkeit voneinander gesteuert werden sollen, ist es sogar von ganz besonderem Vorteil, mechanische Schaltmittel anzuwenden. Bei der Entwicklung dieses Gerätes war die Aufgabe gestellt, für eine Braunsche Röhre mit Nachleuchtschirm eine Zeitablenkschaltung zu schaffen, die bei Betrieb mit einer geregelten Gleichspannung von 250 Volt in einem Frequenzbereich von 0,2-5 Hz eine Kippspannung von  $U_{max} = 150$  Volt liefert. Ferner wurde gefordert, daß ein bei jedem Spannungsrücklauf des Kippergerätes neu zu startendes Zeitmarkengerät in Abständen von 0,2 s Spannungsimpulse zur Helligkeitssteuerung des Elektronenstrahles erzeugt. Diese Abhängigkeit der Zeitmarke vom Kippvorgang muß gefordert werden, um zu erreichen, daß die Lichtpunkte der Zeitmarke während der einzelnen Kippvorgänge übereinander zu liegen kommen. Für die Steuerung wurden hier gepolte Relais und Glühlampen benutzt.

Die in der Fernschreibtechnik verwendeten gepolten Relais unterscheiden sich von den allgemein bekannten, ungepolten Gleichstromrelais durch ihre hohe Empfindlichkeit. Das in diesem Gerät verwendete T.rls. 57 (Siemens & Halske AG.) z. B. besitzt eine Ansprechregnung von nur 5 AW (AW = Amperewindungen) im Vergleich zu einigen 100 AW — je nach Bauart und Zahl der Kontaktfedersätze — bei



Bild 7. Schaltung eines Röhrenkippergerätes



Bild 8. Prinzipieller Aufbau einiger polarisierter Relais

einem normalen Gleichstromrelais. Der prinzipielle Aufbau einiger solcher gepolter Relais ist aus Bild 8 zu ersehen. Der magnetische Fluß des Dauermagneten NS schließt sich je nach der Lage des Ankers A hauptsächlich in der linken oder rechten Hälfte des Dauerflußkreises (Bild 8a) und hält bei einem Relais mit beiderseitiger Ruhelage den Anker in dieser Lage fest. Wird nun dem Dauerfluß im Ankerleiterspalt ein von der Erregerspule E erzeugter Steuerfluß überlagert, so hebt sich, z. B. wie Bild 8a zeigt, der Dauerfluß links vom Anker auf und wird rechts vom Anker unterstützt. Der Anker legt daher nach rechts um und bleibt auf dieser Stelle liegen, auch wenn der Erregerstrom  $I_e$  bzw. der Steuerfluß wieder verschwindet. Durchfließt der Erregerstrom I, die Erregerspule E in umgekehrtem Sinne, dann legt sich der Anker wieder nach links. Bei einem Relais mit einseitiger Ruhelage sind die Kontakte so justiert, daß der Anker, durch einen Steuerfluß aus seiner vorgeschriebenen Ruhelage gebracht, sofort wieder in diese zurückkehrt, sobald der Steuerfluß verschwindet.

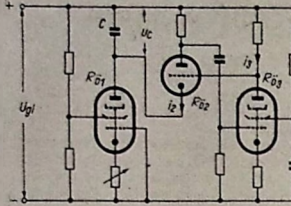
Die Schaltung des gesamten Gerätes zeigt Bild 9. Die Kippfrequenz kann in zwei Bereichen mit Schalter S1 und stufenlos durch das Potentiometer  $R_k$  geregelt werden. Das gepolte Relais K ist mit einseitiger Ruhelage nach der T-Seite justiert. Es wird beim Aufladen des Kondensators C1, bzw. C1 und C2 durch den Ladestrom, der die Wicklung K1 durchfließt, in dieser Lage festgehalten, bis die Zündspannung der Glühlampe G1 erreicht ist. Der Entladestrom durch G1 und die entgegengesetzt gepolte Wicklung K2 legen den Kontakt k nach der Z-Seite um und bewirken die fast vollständige Entladung von C1 bzw. C1 und C2 über die Haltewicklung K3. Die Entladung wird beendet, sobald die

nach der T-Seite wirkenden Amperewindungen der Wicklung K1, unterstützt durch die einseitige Justierung, wieder überwiegen und den Kontakt k nach der T-Seite umlegen.

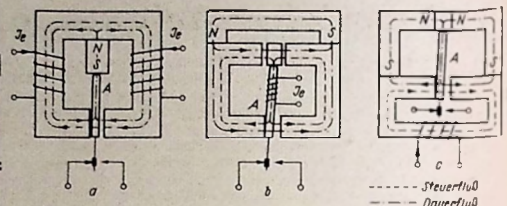
Um auf der Braunschen Röhre Zeitmessungen vornehmen zu können, liefert das Zeitmarkengerät unabhängig von der Kippfrequenz des Kipperschwingungsgerätes Impulse in einem Abstand von 200 ms, die über eine Differenzierschaltung an den Wehneltzylinder der Braunschen Röhre geleitet, eine Hellsteuerung bewirken. Das Gerät arbeitet nach dem gleichen Prinzip wie das Kipperschwingungsgerät. Die Laderöhre ist, da keine Forderungen bezüglich Linearität bestehen, durch einen veränderlichen Ladewiderstand ( $R_1, R_2$ ) ersetzt. Der Impuls entsteht bei der Entladung des Kondensators C3 über den Kontakt m und die Relaiswicklung M3. Die Zeitmarke wird mittels R2 durch Vergleich mit der Stoppuhr geeicht und ist bei stabilisierter Gleichspannung konstant.

Im Entladekreis des Kipperschwingungsgerätes liegt das Hilfsrelais H, das bei jedem Strahlrücklauf den Kondensator C3 des Zeitmarkengerätes entlädt. Es wird damit erreicht, daß sich die Hellpunkte der Zeitmarke für aufeinander folgende Kippvorgänge decken, was besonders bei Nachleuchtröhren von Wichtigkeit ist.

Bild 11 zeigt die Zeitmarken mit einem Abstand von 0,2 s bei Kippfrequenzen von etwa 1 und 0,5 Hz auf dem Schirm der Braunschen Röhre.

In Bild 10 ist der zeitliche Verlauf der Ladespannungen  $u_c$  an den Kondensatoren des Kipp- und Zeitmarkengerätes für zwei aufeinander folgende Kippvorgänge schematisch dargestellt. Das Kippergerät arbeitet mit einer Frequenz von etwa 1 Hz. Jeder Strahlrücklauf (Zeitpunkte 1 und 2) veranlaßt mit einer gewissen, durch die Ansprechverzögerung und Umschlagzeit des Hilfsrelais H bedingten Verzögerung einen Neuanlauf des Zeitmarkengerätes. Die Zeitabstände ta für die beiden gezeichneten und alle weiteren Kippvorgänge sind daher gleich, die Hellpunkte decken sich also.

Die Anwendung dieses Gerätes erstreckt sich auf die Untersuchung von langsam verlaufenden Vorgängen, vor allem auf dem Gebiet der Fernschreibtechnik, mechanischer Untersuchungen und der Beobachtung von Kreislaufvorgängen in der Elektromedizin.

Dipl.-Ing. Jos. Lehnert



Bild 10. Zeitlicher Verlauf der Ladespannungen  $u_c$  im Kipp- und Zeitmarkengerät



Bild 11. Zeitmarken auf dem Schirm der Braunschen Röhre

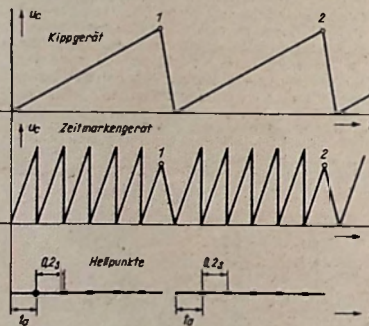
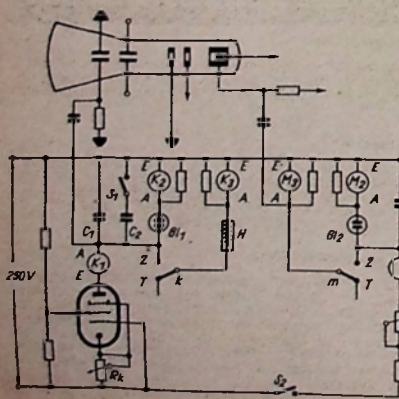

Links: Bild 9. Schaltung des Relaiskippergerätes für niedrige Frequenzen mit Zeitmarken

**Die Einbanddecken für die FUNKSCHAU 1950 und 1951**

sind fertiggestellt und kommen Anfang März an sämtliche Vorbesteller zum Versand. Preis DM. 3.— zuzügl. 40 Pf. Versandkosten.

Weitere Bestellungen auf die geschmackvollen und stabilen, mit Goldprägung versehenen Einbanddecken werden umgehend erbeten, da eine spätere Nachfertigung der Decken nicht erfolgen kann. Die Einbanddecke für 1951 ist gleichzeitig als Sammelmappe ausgebildet, so daß die Hefte das ganze Jahr über darin aufbewahrt werden können.

FRANZIS-Verlag, München 2, Luisenstr. 17

# Verstärker-Anlagen in Kraftwagen

In Kraftwagen betriebene Verstärker-Anlagen erfreuen sich für Werbebezüge zunehmender Beliebtheit für kurzfristige Verwendung eignen sich besonders transportable Anlagen, die bei den Fachbetrieben zum Ausleihen bereitstehen sollten. Bei der Planung derartiger Anlagen sind einige Faktoren zu berücksichtigen, die bei netzbetriebenen Anlagen teilweise nur untergeordnete Bedeutung besitzen.

**Die Stromversorgung ist ausschlaggebend**

Während man bei netzbetriebenen Einrichtungen einen gewissen Bedienungskomfort verlangt wird man bei Auto-Verstärker-Anlagen einen Aufbau bevorzugen, der sich neben kleinen Abmessungen durch erträgliches Gewicht und einfache Handhabung auszeichnet. Will man Ausfälle vermeiden, so darf man der Batterie-Anlage im Kraftwagen nicht zumuten, den Strom für eine leistungsfähige Verstärker-Anlage zusätzlich zu liefern. Auch bei günstigem Wirkungsgrad benötigt eine Auto-Verstärker-Anlage das Vielfache des Stromverbrauchs eines Auto-Supers. Man wird den Auto-Verstärker daher stets mit eigener Stromversorgung (z. B. 12-Volt-Akkumulator mit Umformer- oder Zerhacker-Aggregat) ausstatten müssen.

Es kommt also auf sparsame Beanspruchung der Stromquellen wesentlich an. Andererseits wird bei Lautsprecher-Verbe-Anlagen eine ausreichende Ausgangsleistung verlangt, wobei die akustischen Bedingungen der Straßen und Plätze zu berücksichtigen sind.

Die niederfrequente Ausgangsleistung hängt wesentlich von der Leistungsfähigkeit der Stromversorgungs-Anlage ab. Die Ausgangsleistung beträgt beim verwendeten Einanker-Umformer etwa 350 V bei max. 110 mA Belastung, was primärseitig bei 12 Volt Klemmenspannung unter Berücksichtigung der Umformerverluste ausschließlich Röhrenheizströme einer Stromaufnahme von ca. 7 Amp. entspricht. Um z. B. einen vierstündigen, nahezu ununterbrochenen Betrieb zu garantieren, muß das Entladevermögen der Batterie mindestens 40 50 Amperestunden bei max. 10...12 Amp. Stromaufnahme betragen.

Die obere Grenze der Verstärker-Nennleistung geben die behördlichen Vorschriften über öffentliche Lautsprecher-Anlagen an, wonach für fahrbare Verstärker 18 Watt Ausgangsleistung zugelassen sind).

**Eine sinnreiche Umblend-Einrichtung**

Der Mikrofon-Eingang des abgebildeten Mustergerätes ist für das bekannte Tele-

\*) Diese Vorschriften sind örtlich verschieden, wie über den Einsatz fahrbarer Verstärkeranlagen überhaupt die örtlichen Polizeibehörden zu befragen haben.

funken-Stiel-Mikrofon eingerichtet. Zur Vereinfachung der im Kraftwagen schwierigeren Bedienung wurde eine Relaisanordnung vorgesehen, die der am Mikrofon befindliche Einschalter  $S_1$  in Tätigkeit setzt. Der der Heizbatterie entnommene und durch die Relaispule geleitete Mikrofon-Querstrom bewirkt die selbsttätige Umblendung der beiden Eingänge über die Relaiskontakte  $S_2$  und macht das Mikrofon unvermittelbar sprechbereit. Der besondere Vorteil dieser Schaltvorrichtung besteht darin, daß der von Hand betätigte Umschaltvorgang auf der niederohmigen Seite abläuft und bei entsprechender Leitungsführung auch wechselstromfrei vorgenommen werden kann. Somit ist auch bei längeren Zuleitungen — z. B. in Omnibus-Anlagen — eine bequeme, störungsfreie Bedienung sichergestellt. Soll statt des Kohle-Mikrofon ein Tauchspulen-Mikrofon Verwendung finden, so empfiehlt es sich, die in Bild 1 gezeigte Anordnung zu benutzen. Die aus Bild 4 ersichtliche Umblend-Schaltweise wurde gewählt, da so Verluste der Quellen-spannungen vermieden werden. Das Einpegeln der Eingangsspannungen nehmen je nach Erfordernissen die voneinander unabhängig arbeitenden Regler  $P_1$  und  $P_2$  vor. Die Eingangsimpedanz beträgt je 25 kΩ. Als Tonabnehmer kommt ein magnetisches System in Frage, da es weniger auf Erschütterungen reagiert.

**Die Endstufe**

Um Raum zu sparen, erzeugt eine einfache Phasenumkehrung die Symmetrie der Steuerung für die Gegentakt-Endstufe. Die Dimensionierung der mit Doppeltriode ausgestatteten Stufe ist kritisch. Der Verstärker wird mit Hilfe eines an den Eingang gelegten Tonsignals auf mittlere Aussteuerung gebracht. Dabei verändert man den 26-kΩ-Widerstand solange, bis von der primärseitig liegenden Mittelanzapfung des Ausgangs-Übertragers zu den Anoden der Endstufe wechselseitig die gleiche Spannungshöhe gemessen wird (Kondensator zwischenschalten!).

Um die Ausgangsverzerrungen gering zu halten, arbeiten die beiden Röhren LS 50 im Gegentakt-AB-Betrieb mit einer durch Widerstands-Spannungsteiler stabilisierten Schirmgitterspannung. Die gleiche Spannung wird auch für den Vorstufenteil ausgenutzt.

Die auf gleichem Potential liegende Glühlampe dient zur optischen Arbeitskontrolle und zeigt auch Übersteuerungen an. Bei Übersteuerung steigen die Schirmgitterströme stark an und bewirken über den Spannungsteiler-Widerstand (4 kΩ) Spannungsschwankungen, die dementsprechend auch das Leuchten der Glühlampe beeinflussen. Als Ausgangs-Übertrager  $T_1$  wurde ein Görlner-Typ früherer



Bild 1. Eingangsschaltung für Tauchspulen Mikrofone



Bild 2. Rückansicht des einbaufertigen Chassis, das ein stabiles Rahmengestell aus Winkelisen trägt

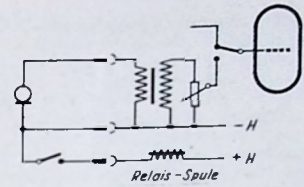

Bild 3. Blick in die Verdrahtung (links oben abgeschirmte Relaisanordnung, rechts: Anschlußkontakte)

Fertigung eingebaut, der durch besonders kleine Abmessungen auffällt. Zur Vermeidung weiterer Verluste ist die Sekundärseite des Übertragers  $T_1$  für den direkten Anschluß der Schwingspule eingerichtet.

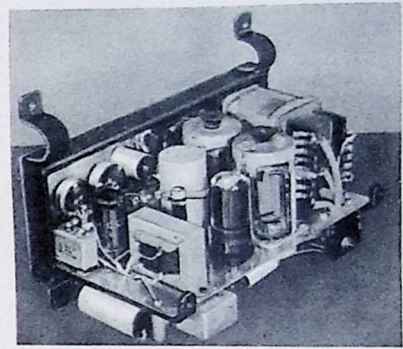
Um trotz der beschränkten Ausgangsleistung das „Beste“ aus der Anlage herauszuholen, muß man der Güte des Lautsprechersystems besondere Aufmerksamkeit schenken. Ein permanent-dynamisches System hohen Wirkungsgrades erfüllt alle Anforderungen.

Helmut Schweitzer

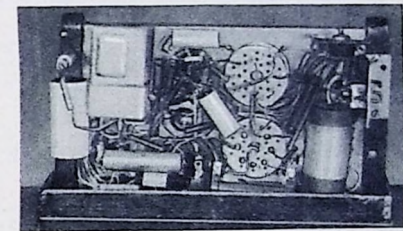

Bild 4. Schaltung eines Kraftwagen-Verstärkers mit 15 Watt Sprechleistung

## KURZWELLEN-Rundfunk

**Columbien**

Typische südamerikanische Musik bringt die Station „HJCF“ Radio-Bucamaranga gegen 04.00 Uhr MEZ. Die Sendeleistung beträgt 2,5 kW.

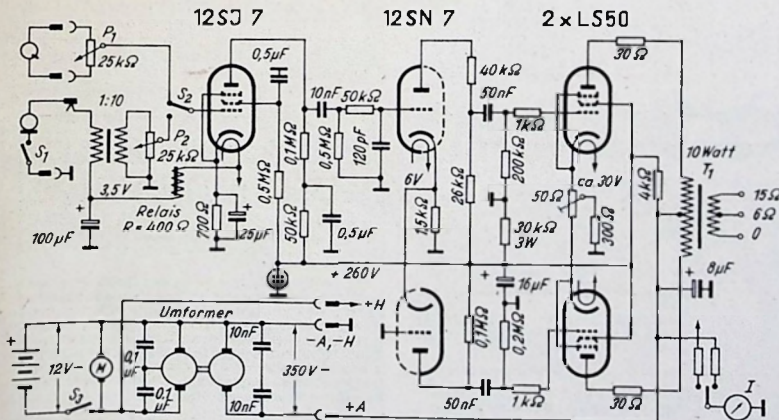
**Brasilien**

Auf 4865 kHz (= 61,66 m) ist die Station „PRC 5“ mit der Ansage Radio Clube do Para zu hören. Die Station arbeitet mit einer Sendeleistung von 2 kW. Die beste Empfangszeit ist von 01.45. 02.45 Uhr MEZ.

**Franz. Indo-China**

Eine Station welche gut gehört werden kann ist „FZS 4“ Radio France - Asie in Salgon auf 11 780 kHz (= 25,47 m). Um 16.00 Uhr MEZ ist ein Nachrichtendienst in englischer Sprache zu hören. Um 17.30 Uhr MEZ ist Sendedschluß. Zeitweise Störungen durch die neue Station in Ceylon auf 11 770 kHz (= 25,49 m).



Die lang erwartete, stark erweiterte 2. Auflage, die die auf die modernsten Röhren erweiterte Neukonstruktion des beliebten Röhrenprüfgerätes M1 enthält. Ein Röhrenprüfgerät nach dem Leistikows-Prüfverfahren für alle deutschen und die meisten amerikanischen Röhrentypen. 8 Drucktasten und übersichtliche Wertetabelle ermöglichen Schnellprüfung der Röhren. 40 Fassungen nehmen insgesamt 830 Röhrentypen auf. Mit 2 Bauplänen in natürlicher Größe. 32 Seiten m. 7 Abb. u. groß. Röhrenmaß-Tabelle. Pwsl. 5 DM zuzüglich 20 Pfg. Versandkosten.

Das sind die ersten 1951er Neuerscheinungen des FRANZIS-VERLAGES München 2 - Luisenstraße 17

**Funktechniker lernen Formelrechnen auf kurzweilige, launige Art**

Ein leichtverständlicher mathematischer Lehrgang für Rundfunkmechaniker, Prüfer, Bastler, Rundfunkhändler und Verkäufer - eine interessante Algebra-Wiederholung für Funktechniker von Fritz Kunze. Band 1. 64 Seiten mit 22 Bildern, kartoniert, im Taschenformat, 90 Pfennig zuzüglich 10 Pfennig Versandkosten. Band 2 mit dem RADIO-PRAKTIKER-BÜCHEREI.



**FUNKSCHAU-Auslandsbeichte**

**Impuls-Code-Modulation**

Dieses Modulationsverfahren (Bell. Lab. Rec.) arbeitet nach folgendem Prinzip: Der Amplitudenverlauf des zu übertragenden Signals sei sinusförmig. Nach der logarithmischen Verzerrung dieses Signals wird es nicht selbst übertragen, sondern es werden alle 125 Mikrosekunden „Amplitudenproben“ entnommen. Auch diese werden noch nicht übertragen, sondern in Fünferzeilen umgesetzt, wobei jedem Amplitudenwert ein bestimmtes Fünferzeilen entspricht. Erst diese Fünferzeilen werden übertragen. Die Zahl der entnommenen Amplitudenproben muß doppelt so hoch sein wie die höchste Frequenz, die noch übermittelt werden soll. In den Pausen zwischen den Fünferzeilen können die Zeichen anderer Sprechkanäle gesendet werden. Der

Quelle: „Electrical Engineering“, September 1950.

**Anordnung zur Vergleichsmessung von Lautstärken**

Zu Vergleichsproben von Lautsprechern werden meist Umschalter verwendet, mit denen man zwei oder mehrere Lautsprecher abwechselnd einschalten und nacheinander vergleichen kann. Diese Methode ist an sich einfach und oft ausreichend. Wird als Vergleich nicht Musik, sondern ein Einzelton verwendet, so ist diese Art des Vergleichs insofern nicht einwandfrei, als verschiedene Lautsprecher (auch des gleichen Typs) bei an sich gleicher Lautstärke an einzelnen Stellen Resonanzspitzen oder einen Abfall kritischer Frequenzen aufweisen, die das Bild bis zu einem Verhältnis größer als 1:5 verfälschen können. Das läßt sich zwar durch leichtes Wobbeln verwischen, jedoch ist ein Musikstück zu derartigen Vergleich stets vorzuziehen. Beim Umschalten selbst kann durch ungeschicktes oder „geschicktes“ Handhaben des Schalters der Lautstärkeindruck zu Gunsten des einen Lautsprechers völlig verschoben werden. Auf alle Fälle ist es dabei sehr störend, daß beim Umschalten der Ton stets aus einer neuen Richtung kommt. Es soll nun eine Methode beschrieben werden, die ohne Aufwand diese Mängel fast restlos beseitigt.

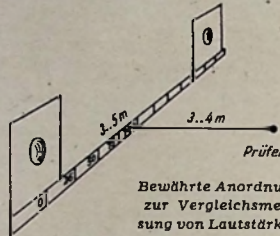

Die zu vergleichenden Lautsprecher werden in ca. 4...5 m Entfernung nebeneinander aufgehängt. Der Prüfende stellt sich in 3 bis 4 m Entfernung genau in deren Mitte. Beim gleichzeitigen Einschalten beider Prüflinge (bei gleicher Anpassung an den Verstärker-Ausgang) und bei angenommen gleicher Lautstärke hat der Prüfende den Eindruck, als ob die Musik genau aus der Mitte der Verbindungslinie der beiden Lautsprecher käme. Diese Verbindungslinie wird durch eine Latte dargestellt, die mit einer Skala derart versehen ist, daß auf der Mitte der Verbindungslinie die Zahl 100 steht, während in der Lautsprecher-Mitte jeweils 0 aufgetragen ist. Auf der Skala kann nun die Lautstärke sofort in Prozenten abgelesen werden, d. h. in Prozenten der Lautstärke des einen Lautsprechers zum anderen. Stimmt der Prüfling mit dem Normallautsprecher überein (wie oben angenommen), so ertönt der Schall aus der Mitte der Verbindungslinie (100 Prozent). Bei halber Lautstärke würde der Ton aus der Richtung „50“ kommen usw. Diese Methode ist überraschend genau, und es kann ohne Übung auf „wenige Zentimeter“ genau der Punkt der „Tonquelle“ angegeben werden.

Neben der beschriebenen Prüfung lassen sich auf diese Art noch die verschiedensten Untersuchungen und Vergleiche anstellen, z. B. Abstrahlwinkel, Gehäuseverluste usw., auf die nicht weiter eingegangen werden soll, da sie sich jeder selbst entwickeln kann. Die beschriebene Methode ist einfach und bewährt sich bei großen und kleinen Lautstärken, was u. a. bei der Prüfung im Serienprüffeld von großem Wert sein kann.

Obering. Kl. Scheibert

besondere Vorteil dieses Verfahrens ist def., daß man die Fünferzeilen weitgehend ohne Störungen übertragen kann, so daß eine sehr gute Sprachübertragung auch auf große Entfernungen gewährleistet ist. Ma.

**„Ampec“-Hörverstärker**

Die Firma Centralab (USA) hat einen Dreiröhrenverstärker für Schwerhörigergeräte, Mikrofone usw. herausgebracht, bei dem auf der einen Seite eines Keramikplättchens von 27 x 58 mm alle Schaltelemente (Kapazitäten, Widerstände, Verbindungsleitungen usw.) durch ein Druckverfahren aufgebracht sind, während die andere Seite der Platte die drei Miniatur-Verstärkerrohre trägt. Das Gewicht dieses Verstärkers ist nicht größer als etwa 20 Gramm. Der Frequenzgang verläuft innerhalb eines Bereiches von 200...5000 Hz linear. Ma.

Quelle: „Newsweek“, Februar 1950.

**Verbesserte Konstruktion von Kathodenstrahlröhren**

Die in der Fabrikation der Radioröhren schon lange bekannte Technik der Verwendung eines flachen Glasbodens mit chromelernen Durchführungsstiften wurde auf die Kathodenstrahlröhren übertragen und damit ein Gewinn von 30 mm Konstruktionslänge erzielt, der für elektronenoptische Verbesserungen ausgenutzt werden konnte. Die Empfindlichkeit stieg um etwa 15%. Die Unschärfe des Strahls bei Ablenkung am Rande ließ sich verringern. Ferner wurde der Abstand Kathode-Elektronenlinse durch Verlängern der Fokussierungsanode vergrößert und dadurch die Punktstärke in der Schirmmitte weitgehend verbessert. In die Mitte der Fokussierungsanode ist eine Blende eingebaut worden. Weiterhin wurden die beiden Ablenkplatten durch zwei Metallschotten, die mit der Endanode verbunden sind, gegeneinander abgeschirmt. Dadurch konnten die Kapazitäten zwischen den Ablenkplatten von einigen pF auf weniger als 0,1 pF herabgedrückt werden. Hierdurch wird die gegenseitige Beeinflussung der Plattenpaare bei HF herabgesetzt.

Quelle: „Phillips Technische Rundschau“ Heft 6, Juni 1950

**Mikrofon mit ausgeprägter Richtwirkung**

Ein in USA entwickeltes Mikrofon weist eine derart scharfe und ausgeprägte Richtwirkung auf, daß man mit ihm aus einer größeren Menschenmenge eine einzelne Stimme bis auf 25 Meter herausgreifen kann, wenn man es genau auf den Mund des Sprechers richtet. Ma.

Quelle: „Newsweek“ Aug. 1950

**Prüfgerät für Drähte**

Die auf Fehlerstellen zu überwachenden Drähte durchlaufen die Induktivität des abstimmbaren Anodenkreises eines Oszillators, dessen Rückkopplung so bemessen ist, daß die beim Auftreten von Fehlern in den Drähten sich ergebende Induktivitätsänderung die Schwingungen zum Abreißen bringt. Dies macht ein im Anodenkreis des Oszillators liegender Indikator sichtbar, der durch Abnahme des Spannungsabfalles an einem im Gitterkreis liegenden Widerstand beim Aussetzen der Schwingungen anspricht. Ma.

Quelle: „Electrical Engineering“, September 1950.

**Beeinflussung der dielektrischen Verluste eines Isolierstoffes**

Ein Material, dessen Q über den ganzen Frequenzbereich von 5...400 MHz praktisch konstant bleibt, erhält man durch Hinzufügen von 10% Kupferpartikeln zu thermoplastischen Isolierstoffen der Polystyrengruppe. Bei Zusatz eines höheren Anteiles an Kupfer steigt das Q mit der Frequenz bis zu mehreren GHz. Diese Isolierstoffe sind bis zu 900 Celsius wärmebeständig, während die üblichen Thermoplaste nur bis 750 Celsius erwärmt werden dürfen. Ma.

**Frequenzmodulator**

Die Schwingungserzeugung und Frequenzmodulation erfolgt in einer Gegentakstufe, deren abgestimmter Anodenkreis mit dem Gitter der einen Röhre über einen Kondensator, mit dem der anderen Röhre über eine Spule gekoppelt ist. Werden die Gitter der Röhren zusätzlich mit einem Modulationsverstärker in Gegentaktschaltung, so tritt Frequenzmodulation der erzeugten Schwingungen ein.

Quelle: „Electrical Engineering“, September 1950.

# RC-Meßbrücke mit Netzbrummen gespeist

In einem vorhergehenden Aufsatz<sup>1)</sup> wurde ausführlich das Prinzip der Ausnutzung des Netzbrummens von Gleichstromnetzen beschrieben. Der Netzton erreicht eine Spannung von etwa 12 Volt und hat eine Frequenz von 300 Hz. Filtert man ihn durch einen Kondensator aus dem Gleichstromnetz heraus, so steht eine bequeme kleine Tonfrequenzspannungsquelle zur Verfügung.

Normalerweise verlangt eine Kapazitätsmeßbrücke für die Stromquelle einen größeren Aufwand, nämlich einen Summier- oder Zerhacker und eine Niederspannungsquelle. Oder es sind, bei Anschluß an das Wechselstromnetz, ein Gleichrichter und ein Meßinstrument bzw. ein Verstärker und ein Magisches Auge erforderlich. Bei Benutzung des Netzbrummens braucht man nicht einmal einen Transformator, und kann als Nullanzeiger den an Empfindlichkeit und Robustheit noch immer unübertroffenen Kopfhörer verwenden. Dieser hat den weiteren Vorteil, daß er nicht fest in die Brücke eingebaut werden muß und wohl auch im bescheidensten Labor vorhanden ist. Selbstverständlich steigen mit dem Aufwand bei richtiger Verwendung auch stets die Genauigkeit und Bequemlichkeit. Die vorliegende Schaltung soll zeigen, wie man auch mit einem Minimum an Schaltmitteln etwas Brauchbares schaffen kann. Das für die meisten Zwecke ausreichend genaue Ergebnis liefert und dabei handlich und sofort betriebsbereit ist.

Da der Kopfhörer auch für den 50-Hz-Ton des Wechselstromnetzes und seine Oberschwingungen eine größere Empfindlichkeit besitzt, als häufig angenommen wird, läßt sich die an sich für Gleichstromnetze entwickelte Schaltung auch am Wechselstromnetz verwenden. Sie kann, wie unten näher ausgeführt wird, als Allstrombrücke verwendet werden, ohne daß irgendeine Umschaltung bei den üblichen verschiedenen Netzspannungen erforderlich wäre. Nur für Batteriebetrieb ist die Schaltung unbrauchbar.

Der Gesamtaufwand an Schaltmitteln ist (außer dem für andere Zwecke weiter verfügbaren Kopfhörer):

- 1 Dreh-Regler üblicher Art, möglichst mit Ausschalter, 10...100 kΩ
- 5 Kleinwiderstände, je 1/4 W
- 3 Kondensatoren, 0,01...0,1 μF/250 V ~
- 2 Keramik-Kleinkondensatoren
- 1 Schalter 6 × 1 oder eine Umsteckvorrichtung
- Skala, Drehknopf, Buchsen

### Speisung aus dem Gleichstromnetz

Um bei jeder Polung frei vom Außenleiter zu sein, sind zwei Netz-kondensatoren C<sub>4</sub> und C<sub>5</sub> vorgesehen. Es ist wichtig, zu berechnen, ob die benutzten Brückenteile und die Prüflinge bei den angegebenen Werten auch keinen Überlastungen ausgesetzt sind. Das muß nicht nur geschehen, um die Prüflinge vor Beschädigungen zu schützen, sondern auch um zu vermeiden, daß Erwärmungen unkontrollierbare Widerstandsveränderungen verursachen.

Es ist nicht erforderlich, eine Berechnung aller Schaltstellungen durchzuführen. Aus der Schaltung ersieht man die Fälle, in denen größte Ströme und größte Leistungen auftreten und überschlägt nur diese:

Offenbar fließt bei Kurzschluß der Klemmen xx und Stellung von D auf R<sub>1</sub> der größte vorkommende Strom über C<sub>4</sub> und C<sub>5</sub>. Praktisch der gleiche Strom fließt über R<sub>1</sub> = 100 Ω, denn die Ströme der anderen Zweige sind zu vernachlässigen. Da die Widerstände der beiden 0,1-μF-Kondensatoren bei n = 300 Hz rund je 5000 kΩ betra-

gen, liegen praktisch nur diese 10 kΩ im Kreise, denn man kann erstens kapazitive und ohmsche Serienwiderstände einfach addieren, wenn der eine Anteil den anderen weit überwiegt, und zweitens kann man die 100 Ω vernachlässigen. Der Strom I<sub>max</sub> ist also = 12 (V)/10 (kΩ) = 1,2 (mA). Die Belastung von R<sub>1</sub>, I<sup>2</sup> · R<sub>1</sub> = 1,2<sup>2</sup> · 10<sup>-6</sup> · 100 = 1,4 · 10<sup>-4</sup> (Watt), ist also ganz geringfügig.

Die größte Belastung tritt nicht bei I<sub>max</sub>, sondern immer bei Anpassung auf, d. h. hier, wenn entweder bei xx ein Prüfling von 10 kΩ angeschlossen wird, oder wenn die Buchsen xx kurzgeschlossen sind und D auf R<sub>2</sub> = 10 kΩ geschaltet ist. Die Gesamtspannung 12 Volt setzt sich in diesem Fall, in dem kapazitiver und ohmscher Anteil gleich groß sind, aus zwei gleichgroßen, senkrecht aufeinander stehenden Teilspannungen vektoriell zusammen. Jede dieser Teilspannungen errechnet sich zu 8,5 Volt. Die Leistung am 10-kΩ-Widerstand ist also = U<sup>2</sup>/R = 72/10<sup>4</sup> = 7,2 · 10<sup>-3</sup> (W). Auch in diesem Extremfall treten als Höchstbelastung nur einige mW auf, und man kann sich daher jede weitere Berechnung, etwa den Kopfhörer oder den Teilwiderstand R<sub>7</sub> betreffend, sparen.

### Speisung aus dem Wechselstromnetz

Die Empfindlichkeit des Kopfhörers ist bei 50 Hz natürlich herabgesetzt. Dieser geringeren Empfindlichkeit steht die bedeutend höhere Spannung z. B. des 220-V-Netzes gegenüber. Dieser etwa 20-fach höhere Spannung, die zu hoch wäre, wirkt der wiederum auf das 6-fache erhöhte Widerstand der Netz-kondensatoren entgegen, die bei n = 50 Hz etwa je 30 kΩ aufweisen.

Bei Betrieb am Wechselstromnetz kann man nicht mehr von einer Trennung vom Außenleiter sprechen, die nur bei einer Transformatorschaltung möglich wäre. Die Sicherheitsvorschriften müssen aber berücksichtigt werden. Entweder muß die Spannung bekanntlich unter 42 V betragen, oder aber es ist dafür zu sorgen, daß der höchste auftretende Strom unter der physiologisch schädlichen Grenze liegt. Diese kann man etwa mit 10 mA ansetzen. Daneben bleibt die Forderung nach nicht zu hoher Belastung der Brücke und des Prüflings bestehen.

Zur Prüfung der Verhältnisse stellt man zunächst für die unveränderte, für Gleichstrom berechnete Schaltung den Maximalstrom fest. Er kann auftreten, wenn der geerdete Körper beispielsweise die nicht isolierten Klemmen xx oder den defekten Kopfhörer berührt. Dann ist man über einen Kondensator mit 30 kΩ Widerstand an den Außenleiter angeschlossen. I<sub>max</sub> ist — unter Vernachlässigung des Körperwiderstandes — gleich 220 (V)/30 (kΩ) = 7,3 (mA). Dieser Strom ist zwar nicht gefährlich, aber nicht ganz angenehm.

Die höchstmögliche Belastung eines Prüflings tritt auf, wenn er mit dem (Anpassungs-)Widerstand 30 kΩ an xx liegt und gleichzeitig bei C eine unvorschriftsmäßige Berührung mit Erde vorhanden ist (Außenleiter an N<sub>1</sub>). Die Spannung an ihm würde 156 V betragen, seine Belastung also U<sup>2</sup>/R = 2,43 · 10<sup>6</sup>/6 · 10<sup>4</sup> = 0,4 (Watt) sein.

Die Maximalspannung ohne Erdschluß an den Klemmen xx sowie an den Kopfhörerbuchsen bei herausgenommenem Kopfhörer kann über 150 Volt betragen. Der genaue Wert hängt von der Wahl der Widerstände im Teilkreis B—A—E—D und von den Schalterstellungen ab. Da beide Netz-kondensatoren den Strom begrenzen, kann dieser aber nicht über den halten, oben errechneten Wert gehen, also I<sub>max</sub> = 3,6 mA. Derartige Ströme sind auch für den Kopfhörer ungefährlich.

**Zusammengefaßt:** Die Schaltung liegt mit den angegebenen Werten bei 220 V ~ Betrieb gerade an den Grenzen des Zulässigen. Vorsicht ist geboten!

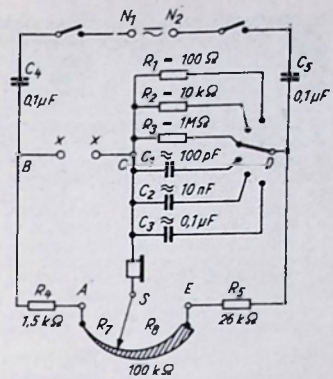

Schaltbild der mit Netzbrummen gespeisten RC-Meßbrücke

### Allstromschaltung

Soll die Brücke ohne Umschaltung (die selbstverständlich leicht zusätzlich eingebaut werden könnte) für Gleich- und Wechselstrom beliebiger Spannung brauchbar sein, so müssen wegen der Ausführungen im vorigen Abschnitt C<sub>4</sub> und C<sub>5</sub> kleiner gewählt werden. Eine Verkleinerung hat aber den Nachteil, daß bei Gleichstrombetrieb die ziemlich geringe Brummspannung nicht mehr voll ausgenutzt, der Ton also geschwächt wird. Nimmt man diesen kleinen Nachteil in Kauf, so kann man bei Wahl von C<sub>4</sub> und C<sub>5</sub> zwischen 0,01 und 0,05 μF einen passenden Wert der Maximalstromstärke bei Wechselstrom erhalten. Nicht zu empfehlen ist die Schaltung eines Kondensators (0,5... 1 μF, bei C<sub>4</sub> und C<sub>5</sub> = je 0,1 μF) zwischen die Punkte D und B bzw. zwischen N<sub>1</sub> und D oder N<sub>2</sub> und B, was einer Spannungsteilerschaltung entspricht. Beide Werte setzen zwar die Spannung in der Brücke auf einen passenderen kleinen Wert herab. Sie müßten aber bei Gleichstrombetrieb ausschaltbar sein und erhöhen vor allem bei Wechselstrombetrieb die Gefahr bei Erdschluß.

Selbstverständlich ist auch Umschaltung auf einen umgewickelten Klingeltransformator möglich. Dies überschreitet aber den Rahmen, der hier gerade durch Verwendung einfachster Schaltmittel gegeben ist.

### Drehregler und Begrenzungswiderstände

Der Drehregler (der „Schleifdraht“) wird logarithmisch gewählt, damit man mit sechs (evtl. sogar mit vier) Meßbereichen auskommt. Zwar lassen sich auch mit einem linearen Widerstand theoretisch mehrere Zehnerpotenzen pro Meßbereich umfassen, praktisch wird aber dann die Messung an den Enden der Skala recht unsicher (vgl. weiter unten: Begrenzungswiderstände). Man kann durch den logarithmischen Charakter einen ebenmäßigeren Skalenverlauf (nicht mit linearem Verlauf zu verwechseln!) bei praktisch überall gleicher relativer Ablesegenauigkeit erreichen. Nur diese relative oder prozentuale Genauigkeit einer Messung interessiert ja den Praktiker.

Die Größe des Reglers ist keineswegs kritisch. Damit dessen Teilwiderstände R<sub>7</sub> und R<sub>8</sub> mit den Widerständen der Meßbereiche vergleichbar sind, wählt man einen mittleren Wert. Man soll letzteren jedoch nicht zu klein bemessen, damit bei Gleichstrombetrieb der größte Teil der Spannung zwischen A und E liegt. Werte zwischen 10 kΩ und 100 kΩ eignen sich gut. Die meisten Kleinpentiometer sind brauchbar. Voraussetzung bilden guter Kontakt und gute Reproduzierbarkeit der Einstellung. Bedingungen, die die meisten Markenregler erfüllen. Zweckmäßig umfaßt der Regelbereich drei bis vier Zehnerpotenzen. Von diesem Bereich scheidet man den mittleren größten Teil, etwa zwei bis drei Zehnerpotenzen, durch die anschließenden Begrenzungswiderstände aus.

1) FUNKSCHAU Heft 3, 1951, Seite 55.

widerstände  $R_4$  und  $R_5$  heraus. Dadurch verzichtet man auf die unsicheren Messungen, die an den Enden liegen würden und die ihre Ursache in einem Mißverhältnis zwischen den Ohmwerten des Prüflings und des Vergleichsstandes haben. Man wird durch dieses elektrische Hinausschieben der unsicheren Enden über den Drehbereich hinaus gezwungen, rechtzeitig den Meßbereich zu wechseln. Auch kann man dadurch eine gewisse Verformung der Teilung erreichen. Die Wahl der Begrenzungswiderstände hängt von der Charakteristik des Reglers und von der gewünschten Begrenzung ab. Ihr Wert liegt etwa in der Größe der Widerstände, die der Schleifkontakt mit 10% seines Drehwinkels jeweils am unteren oder oberen Ende des Reglers überstreicht.

**Vergleichswiderstände und Kondensatoren**

Es empfiehlt sich, als Vergleichswiderstände und -Kondensatoren gut abgelagertes Material zu verwenden. Es ist wichtiger, nicht mehr alternde Teile als solche mit geringer Toleranz zu wählen. Dasselbe gilt auch für die Begrenzungswiderstände. Die beiden kleinen Kondensatoren sind Keramikausführungen. Die Wahl eines logarithmischen Reglers als Drehpotentiometer bringt es mit sich, daß der Wert des Vergleichsstandes immer dicht am oberen Ende des Meßbereichs, der des Vergleichskondensators aber immer am unteren Ende liegt, ohne daß durch diese Unsymmetrie der oben geschilderte Effekt der Meßungenauigkeit am „langen Ende“ eintritt. Beides wirkt sich vorteilhaft auf die Wahl der Vergleichskondensatoren und -widerstände

aus, die dadurch günstige und gängige Werte aufweisen.

Der Bereich-Umschalter soll gute Kontakte haben. Er kann auch durch eine Umsteckvorrichtung ersetzt werden.

**Eichung und Betrieb**

Die Abmessungen der Brücke hängen wegen der geringen Zahl der Einzelteile nur von der Größe der gewählten Skala ab. Eine große Skala erleichtert das Eichen und Ablesen. Es empfiehlt sich, wenigstens je eine R- und eine C-Skala einzurichten, da beide gegenläufige Zahlenwerte zeigen. Die in der Schaltung gezeigte Brücke hat drei R-Meßbereiche von 1  $\Omega$ ...500  $\Omega$ , 100  $\Omega$ ...50 k $\Omega$ , 10 k $\Omega$ ...5 M $\Omega$ , sowie drei C-Meßbereiche von 20 pF...10 nF, 200 pF...0,1  $\mu$ F und 20 nF...10  $\mu$ F. Die Vergleichswiderstände dieser Bereiche sind 100  $\Omega$ , 10 k $\Omega$  und 1 M $\Omega$ , während bei den Kondensatoren nur ungefähr 100 pF, 1000 pF und 0,1  $\mu$ F angegeben werden können. Die Kapazität der Schaltung bedingt einige Abweichungen von den glatten Zehnerpotenzen. Die kleinen C-Werte werden passend gewählt, nachdem die Skala für den großen Bereich geeicht ist, und zwar so, daß sich entsprechende Bereichswerte decken. Es ist zu beachten, daß sich vor allem bei den kleinsten Kapazitätswerten ein konstanter Fehler von etwa 10...40 pF bemerkbar macht, der einmal ermittelt und auf der Skala als abzuziehender Betrag vermerkt wird.

Die Skala stimmt übrigens nur genau für eine Polung des Netzes, da diese die (kapazitive) Erdung der Schaltung festlegt. Die Eichung selbst braucht hier nicht beschrieben zu werden.

Das Minimum ist überall ausreichend scharf (auch eine Folge der logarithmischen Charakteristik) wenn auch nicht — wegen der mit den Bereichen wechselnden Lautstärke — überall gleich kräftig. Die genaueste Einstellung eines Tonminimums erreicht man bekanntlich durch „Pendeln“ um das Minimum

Wenn auch bei dem Bau der Brücke auf alle Schikanen verzichtet wurde und gerade gezeigt werden sollte, wie man mit minimalem Aufwand ein befriedigendes Ergebnis erzielt, so soll doch noch eine Kleinigkeit empfohlen werden, die den Gebrauch aller derartigen Einrichtungen erleichtert. Nicht jeder Prüfling hat die vorschriftsmäßige Größe und die gleichen Lötflächen. Da bewähren sich als zusätzliche Haltevorrichtung außer den obligaten Buchsen-Schraubklemmen zwei in wenigen Zentimetern Abstand gut befestigte Krokodilklemmen. Oder man befestigt unter den Schraubklemmen je einen Blechstreifen aus gut federndem Material so, daß er einseitig gehalten wird und das andere, leichte hochgebogene Ende frei federt. Unter solcher Streifen klemmt man die Prüflinge. Die Einrichtung soll nicht so bemessen sein, daß sie die Anfangskapazität unnötig erhöht.

Es empfiehlt sich weiterhin, wie bei allen Netzanschlüssen, keine lange Netzschur zu verwenden, die immer erst auf und abgewickelt werden muß. Man versteht alle Geräte des Labors nur mit zwei festen Steckerstiften, bzw. man kürzt vorhandene Netzschüre auf ein Minimum und benutzt bei Gebrauch des Gerätes eine Verlängerungsschnur passender Länge. Dr. habil. H. Ruprecht

**Messung der Induktionsverteilung im Luftspalt von Lautsprechermagneten**

In Ergänzung der interessanten Ausführungen des Herrn Bleicher in FUNKSCHAU, 1950, Heft 24, Seite 427, möchte ich eine Methode bekanntgeben, die die magnetische Feldverteilung im Luftspalt eines Lautsprechersystems zu messen gestattet.

Zur vollen Ausnutzung des magnetischen Feldes muß bekanntlich die Schwingspule mit großer Amplitude im Luftspalt schwingen. Die nichtlinearen Verzerrungen beginnen jedoch theoretisch schon in dem Augenblick, in dem die erste Windung der Schwingspule aus dem homogenen Magnetfeld heraustritt. Es genügt daher für den wirkungsvollen Betrieb eines Lautsprechers nicht allein eine hohe magnetische Feldstärke im Luftspalt zu erzeugen, sondern man muß letztere weitgehend gleichmäßig über den Schwing-

bereich der Schwingspule verteilen. Erst nach dieser Prüfung kann sich der Konstrukteur über die Länge der Schwingspulenwicklung, über die Größe der Amplitude usw. klar werden. Es ist dabei nicht notwendig Absolutwerte zu messen, da die Eichung Schwierigkeiten bereitet. Die Prüfung der angelieferten Magnete usw. läßt sich nach den im oben erwähnten Beitrag angegebenen Methoden oder mit Hilfe einer Wisumspirale vornehmen. Die hier beschriebene Feldverteilungsmessung im Luftspalt dient also nur dem Entwicklungsingenieur, der so

Verstellen der Distanzmutter D verändern. Zweckmäßig beträgt er 1,2 mm (in unserem Beispiel 1 mm). Durch Drehen der Hubschraube H kann der Weg s, den die Meßspule im Luftspalt macht, gegenüber diesem verstellbar werden, ohne daß sich die Größe des Weges s ändert. Das Führungsteil F zentriert die Meßspule im Luftspalt. Diese Anordnung ermöglicht es, den Luftspalt durch Anheben und Fallenlassen der Meßspule in einzelnen Abschnitten abzutasten, die man durch Verstellen der Hubschraube bestimmen kann.

Bild 2 zeigt ein Beispiel für eine ausgewertete Messung. Ein ausreichend empfindliches ballistisches Galvanometer ergibt erstaunlich genau reproduzierbare Werte. Obering. Kl. Scheibert

Rechts: Bild 2. Auswertung der Messung (K = Kern, J = Jochplatte des Lautsprechersystems)

Bild 1. Meßanordnung. Es bedeuten: K = Kern und J = Jochplatte des Lautsprechersystems, F = Führung, T = Meßspulenträger, H = Hubschraube, D = Distanzmutter, s = Meßweg

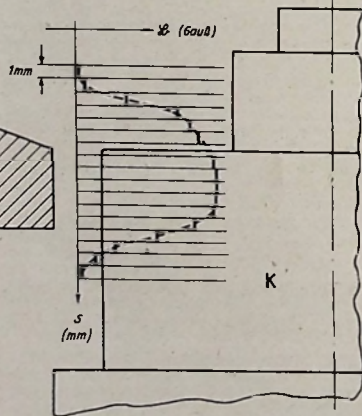
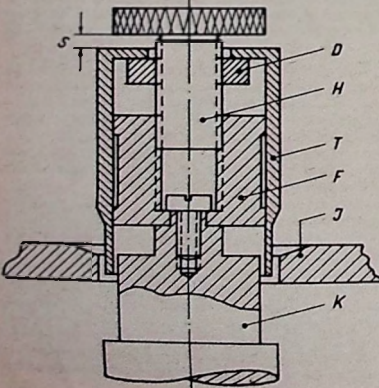

durch Ausbildung der Polplatte, des Kernes usw., Verbesserungen ausführen kann.

Bild 1 stellt ein Lautsprechersystem dar, bei dem die Meßanordnung zur Feldverteilungsmessung an Stelle der Schwingspule mit Hilfe der Befestigungsschraube der Spinne aufgeschraubt wurde.

Die Meßspule M, die möglichst kurz gewählt wird, ist auf dem Spulenträger befestigt, der gegenüber dem Lautsprechersystem um den Weg s bewegt werden kann. Dieser Weg s läßt sich durch

**Nachnahmen sind unpraktisch und teuer!**

Die Freunde und Kunden des Franzis-Verlages wollen wir auch über die beste Bezugsart gut beraten. Viele Leser bestellen ihre Bücher noch immer für die Zusendung unter Nachnahme, wahrscheinlich ohne zu wissen, welche erheblichen Spesen ihnen daraus erwachsen. Besonders bei kleinen Rechnungsbeträgen, wie sie sich beim Bezug unserer „Radio-Praktiker-Bücherei“ meist ergeben, ist die Nachnahme-Zusendung viel zu kostspielig. Die Nachnahmelieferung ist auch unpraktisch; ist der Empfänger häufig abwesend, so kann die Nachnahme nicht eingelöst werden, und es entstehen unnötige Kosten und Verzögerungen.

Wir raten deshalb: Bestellen Sie alle Ihre Bücher, Tabellen, Bauhefte usw. unter Voreinsendung des Betrages! In allen unseren Anzeigen geben wir die Versandkosten an, die dem eigentlichen Buchpreis hinzuzurechnen sind. Zahlen Sie den sich ergebenden Betrag auf das Postcheckkonto München 5758 (Franzis-Verlag) ein und notieren Sie Ihren Wunsch auf dem Zahlkartenabschnitt; das ist die billigste und rascheste Bestellart. Sie erspart Ihnen Zeit und uns Arbeit, und Sie kommen auf diese Weise mindestens drei Tage früher in den Besitz Ihrer Bücher.





Bild 113. Prinzipschaltung der Wheatstone-Meßbrücke

an der Speisediagonale C-D liegenden Stromquelle U zur Speisung der Brücke. Verhalten sich die vier Brückenwiderstände wie

$$\frac{R_x}{R} = \frac{a}{b}$$

dann ist die Meßdiagonale A-B stromlos ( $I_x = 0$ ), d. h. die Brücke ist auf den Gleichgewichtszustand abgeglichen.

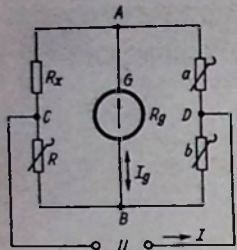
Sind R und das Verhältnis a/b bekannt, so kann man bei abgeglichener Brücke den unbekanntem Widerstand bestimmen aus:

$$R_x = R \frac{a}{b}$$

Bringt man die Brücke durch Verändern eines der vier Widerstände aus dem Gleichgewicht, dann fließt in der Meßdiagonale ein Strom

$$I_g = I \frac{b R_x - a R}{R_g (a + b + R + R_x) + (a + b) (R + R_x)} \quad (A; \Omega)$$

oder bei Einsetzen der Speisespannung ist

$$I_g = U \frac{a R - b R_x}{R_g (a + R_x) (b + R) + x} \quad (A; V; \Omega)$$

wobei  $x = a b R + a b R_x + a R R_x + b R R_x$ .

Hieraus kann sich je nach dem Verhältnis der Widerstände ein positiver oder negativer Strom  $I_g$  ergeben, d. h. in der Meßdiagonale kann der Strom  $I_g$  von A nach B oder von B nach A fließen. Um bei einer bestimmten Speisespannung U und bei einer nur geringen prozentualen Änderung von R, a oder b im Nullstromanzeiger eine möglichst große Ausschlagsänderung zu erzielen, soll der Innenwiderstand  $R_g$  annähernd gleich dem Außenwiderstand  $R_B$  der Brücke sein, d. h.

$$R_g \approx R_B = \frac{a R_x}{a + R_x} + \frac{b R}{b + R}$$

$R_B$  ist der gesamte Brückenwiderstand vom Nullstromanzeiger aus gesehen, wenn der Innenwiderstand der Stromquelle vernachlässigt werden kann, was ja meist zutrifft. Die Erfüllung obiger Forderung ist bei gegebenem  $R_g$  natürlich nur für ein bestimmtes Widerstandsverhältnis möglich. Um optimale Meßempfindlichkeit zu erzielen, braucht diese Forderung jedoch nur größenordnungsmäßig erfüllt zu werden, da das Empfindlichkeitsmaximum sehr breit ist. Unter Meßempfindlichkeit versteht man die prozentuale Änderung eines Brückenwiderstandes, die notwendig ist, um im Nullstromanzeiger eine noch gut wahrnehmbare Ausschlagsänderung (z. B. 0,5% des Vollausschlages) zu erzielen. Die Meßempfindlichkeit soll mindestens so groß sein wie die Meßgenauigkeit der Brücke. Andererseits ist die an sich gebotene Meßgenauigkeit nicht ausnutzbar. Eine Steigerung der Meßempfindlichkeit über das erforderliche Maß hinaus hat jedoch keinen Sinn; denn dadurch würde der Brückenabgleich nur erschwert und zudem eine höhere Meßgenauigkeit vorgetäuscht. In der Regel ist für eine Meßgenauigkeit von z. B. + 1% eine Meßempfindlichkeit von 0,5% völlig ausreichend. Einer Übersteigerung der Meßempfindlichkeit sind in der Praxis jedoch genügend Grenzen gesetzt, z. B. durch die begrenzte Belastbarkeit der Brückenwiderstände und durch die Stromempfindlichkeit des Nullstromanzeigers. Insbesondere bei der Messung kleiner ( $R_x < 10 \Omega$ ) und großer ( $R_x > 1 \text{ M}\Omega$ ) Widerstände ist es trotz Verwendung eines strom- bzw. spannungsempfindlichen Nullanzeigers oft schwierig, die der Meßgenauigkeit entsprechende Meßempfindlichkeit herzustellen. Die Speisespannung U

Rechts: Bild 114. Einfache Schleifdraht-Meßbrücke mit Prozentmeßeinrichtung

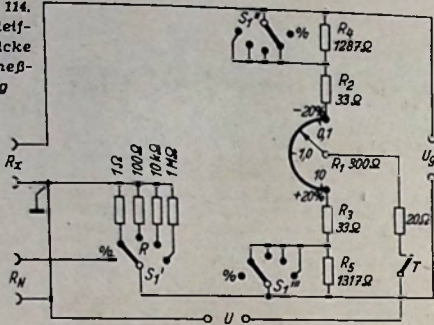

soil so groß sein, daß die zulässige Belastbarkeit der Brückenwiderstände und die des zu messenden Widerstandes nicht überschritten wird. Ist der Nullstromanzeiger genügend schwach gedämpft, so läßt sich die Tastmethode zur Erhöhung der Meßempfindlichkeit anwenden. Hierbei wird die Speisespannung um ein Vielfaches erhöht, dafür aber nur impulsweise auf die Brücke gegeben. Maßgebend für die Belastung der Brückenwiderstände ist hierbei die Impulsleistung. So kann z. B. bei Impulsen von etwa 0,5 sec Länge und 2 sec Abstand die Speisespannung um das 4fache erhöht und damit eine 4fache höhere Meßempfindlichkeit erreicht werden. In vielen Fällen interessiert nicht der Strom  $I_g$ , sondern die Spannung  $U_g$  in der Meßdiagonale; z. B. dann, wenn an Stelle des Nullstromanzeigers ein empfindlicher Spannungsanzeiger mit einem gegen  $R_B$  sehr hochohmigen Eingangswiderstand  $R_e$  verwendet wird. Ist die Bedingung  $R_e \gg R_B$  erfüllt, so entsteht, wenn die Brücke aus dem Gleichgewicht gebracht wird, zwischen den Punkten A und B die Spannung

$$U_g = U \left[ \frac{a}{a + R_x} - \frac{b}{b + R} \right] \quad (V; \Omega)$$

b) Schleifdraht-Meßbrücke

Bei derartigen Brücken ist zur Bestreichung eines Teilmeßbereiches meist das Verhältnis a/b der Verzeigewiderstände in den Grenzen von 0,1...10 stetig veränderbar. Mehrere Meßbereiche erhält man durch Umschalten des Vergleichswiderstandes R. Bild 114 zeigt eine zweckmäßige Schaltung für die Reparaturpraxis. Der Meßbereich erstreckt sich von 0,1  $\Omega$ ...10 M $\Omega$ . Die Art der Brückenspeisung und die der Nullstrom- bzw. Nullspannungsanzeige sind frei wählbar. wählt man Gleichspannungspeisung, so kann auch der ohmsche Widerstand von Eisenkernspulen gemessen werden. Als Nullanzeiger verwendet man entweder einen sehr empfindlichen Drehspulstrommesser (etwa 0,1  $\mu\text{A/Skt}$ , Nullpunkt Mitte) oder einen empfindlichen Nullspannungsanzeiger nach Schaltung Bild 90 mit einer vorgeschalteten Umformerstufe nach Bild 115.

Für den Aufbau und die Bemessung der Brücke gilt: Der Regler R, zur stetigen Einstellung des Brückenverhältnisses a/b ist ein Spezial-Drahtpotentiometer mit einem möglichst langen Widerstandstreifen und großem Drehwinkel. Günstig ist z. B. ein Streifen (Hartpapier oder Fiber) von etwa 300 mm Länge und 25 mm Breite mit etwa 1000 gleichmäßig eng nebeneinander aufgetragenen Windungen Manganindraht, 0,3 mm  $\varnothing$ , lackiert, entsprechend einem Widerstand von rund 300  $\Omega$ . Bei der übrigen konstruktiven Gestaltung des Reglers halte man sich an das Vorhand eines stabilen Potentiometers. Der drehbar angeordnete Stromabnehmer wird jedoch zur Schonung des Widerstandsdrabtes mit einer kleinen Kontaktrolle (etwa 8 mm  $\varnothing$ ) versehen. Selbstverständlich muß der Lack des Drahtes längs der Schleifbahn entfernt werden. Der Übergangswiderstand an der Kontaktrolle ist durch entsprechendes An deragedruck klein zu halten; er hat jedoch auf die Brückengenauigkeit keinen Einfluß, da er ja nur mit der Stromquelle in Reihe liegt. Die Sprünge des Widerstandsverlaufes je Grad Drehwinkel sind mit diesem Widerstandsstreifen unbedeutend klein. Damit bei Regelbarkeit des Verhältnisses a/b, Der Ohmwert des Potentiometers  $R_1$  ist unkritisch. In handelsüblichen Schleifdraht-Meßbrücken bis 5 k $\Omega$  verwendet. Zur Einengung des Relativverhältnisses für a/b von 0,1...10 erhält  $R_1$  zu beiden Seiten je einen Vorwiderstand



Bild 115. Umformerstufe

$$R_2 = R_3 = \frac{R_1}{\sqrt{\frac{a}{b} \max - 1} \sqrt{\frac{10}{0,1} - 1}} = 33,3 \Omega$$

Das Brückenverhältnis a/b läßt sich damit, wie gewünscht, von 33,3/333  $\Omega$ ...333/33,3  $\Omega$ , d. h. von 0,1...10 stetig einstellen. Mit dem Vergleichswiderstand  $R = 1 \Omega$  ergibt sich nun ein Meßbereich von 0,1...10  $\Omega$ , mit  $R = 100 \Omega$  von 10...1000  $\Omega$  usw. bis 10 M $\Omega$ . Die Widerstände R sind Drahtwiderstände mit  $\pm 0,5\%$  Toleranz. Der Regler R, trägt eine Skala, die mit Hilfe genauer Widerstandskadern von 0,1...10 geeicht wird. Im jeweiligen Bereich ist dann

$$R_x = R \text{ mal Skalenablesung.}$$

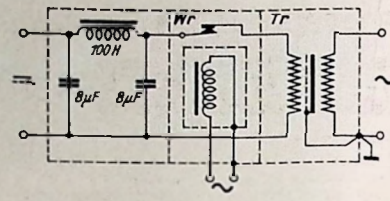
Es ist zweckmäßig, eine solche Brücke auch mit einer Prozent-Meßeinrichtung auszustatten. Eine prozentuale Abweichung  $\pm \Delta R_x$  von einem äußeren Normalwiderstand  $R_N$  kann hiermit an dem in % geeichten Regler  $R_1$  direkt abgelesen werden. Hierfür wird das Regelverhältnis von  $R_1$  durch zwei zusätzliche Vorwiderstände  $R_4$  und  $R_5$  entsprechend eingengt. Mit  $R_4 = 1287 \Omega$  und  $R_5 = 1317 \Omega$  erhält man z. B. einen Prozentmeßbereich von  $-20\%$ ... $+20\%$ . Das Verhältnis a/b ist hierbei von 0,8...1,2 veränderbar.

Im Interesse einfacher Bedienung empfiehlt es sich, den Meßbereichschalter  $S_1'$  mit dem Prozentmeßschalter  $S_1''$ , mechanisch zu kuppeln.

Die Umformerstufe nach Bild 115 besteht im wesentlichen aus einem Tiefpaßfilter, dem Zerhacker Wr und aus dem Isolierüberträger Tr. Fließt in der Meßdiagonale ein Gleichstrom, so wird dieser nach dem Tiefpaß durch den mit Wechselstrom (50 Hz) erregten Zerhacker in Gleichstromimpulse umgeformt. Diese synchron mit der Zerhackerfrequenz periodisch auftretenden Stromstöße durchfließen die Primärwicklung des Übertragers und erzeugen in dessen Sekundärwicklung eine Wechselspannung, die in einem nach Schaltung Bild 90 gebauten Nullspannungsanzeiger angezeigt werden kann. Man erzielt mit dieser Anordnung in allen Meßbereichen eine völlig ausreichende Meßempfindlichkeit. Das dem Zerhacker vorgeschaltete Tiefpaßfilter verhindert eine Beeinträchtigung der Schärfe des Nullables, wenn auf das Meßobjekt  $R_x$  eine Wechselspannung gestreut oder sie in ihm induziert wird, wie es bei der Messung des ohmschen Widerstandes von Eisenkernspulen der Fall sein kann. In der Umformerstufe müssen alle Schaltelemente, die in der Meßdiagonale der Brücke liegen, sehr hochwertig gegen Masse isoliert sein. Für den Aufbau des Tiefpasses und der Schaltkontakte des Zerhackers sind Platten aus bestem Hartpapier gut geeignet. Der Überträger besteht aus einem Eisenkern mit rund 2 qmm Querschnitt und zwei Wicklungen mit je 2000 Windungen CuLS 0,1 mm  $\varnothing$ . Zwischen den Wicklungen muß ein statischer Schirm aus Kupferfolie eingefügt werden. Als Isolierstoff zwischen Schirm und Primärwicklung (äußere Wicklung) empfiehlt sich Styroflexfolie. Für die allseitige Abbrührung der Umformerstufe und für die Zwischen-schirme verwende man 1 mm starkes Elsenblech.

Die Meßgenauigkeit der Schleifdraht-Meßbrücke hängt in erster Linie von der Ausführung des Brückenverhältnissesreglers ( $R_1$ ) ab. Verwendet man Vergleichswiderstände ( $R$ ) mit  $\pm 0,5\%$  Toleranz und ein Potentiometer R, wie vorgeschlagen, so ergibt sich eine Meßgenauigkeit von rund  $\pm 2\%$ . Als Bereichschalter  $S_1$  eignet sich ein stabiler Meßschalter mit 3  $\times$  5 Kontakten. Es ist ferner auf kurze, niederohmige Leitungsführung zu achten. Dies gilt besonders für den ersten Meßbereich, in dem  $R = 1 \Omega$  ist. Kontakt- und Leitungswiderstände können hier das Meßergebnis erheblich fälschen.

Ing. J. Cassani

(Fortsetzung folgt.)



# FUNKSCHAU - Prüfbericht:

## Telefunken - Spitzensuper T 5000

### Universalgerät

Spitzenuperhets konnten von jeher die Bezeichnung „Universalgeräte“ für sich in Anspruch nehmen. Für den Spitzenempfänger des Baujahres 1950/51 gilt dies ganz besonders, da er alle praktisch interessierenden Wellenbereiche einschließlich des UKW-Bandes aufzunehmen vermag und in seiner Ausstattung kaum noch Wünsche offen läßt, wie z. B. der Telefunken T 5000 beweist.

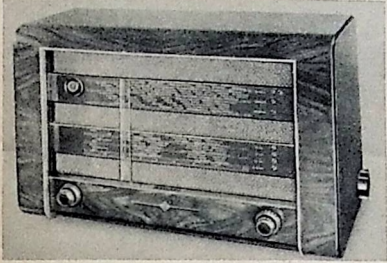

Telefunken-Spitzensuper T 5000

In schaltungstechnischer Hinsicht sind die Probleme, die ein Universalsuper für sieben Wellenbereiche aufwirft, verhältnismäßig einfach gelöst worden. In den beiden MW- und im LW-Bereich befindet sich vor der Hf-Röhre EF 13 ein zweikreis-

verwirklicht werden. Man hat den gesamten Empfangsbereich 13,6...51 m zunächst in drei Einzelbereiche (13,6...20 m, 20...33 m und 33...51 m) aufgeteilt und außerdem für die Abstimmung einen Spezialdrehkondensator verwendet. Dieses Dreifach-Aggregat, ein NSF-Erzeugnis, besitzt außer den drei Paketen mit üblichem Plattenschnitt für die KW-Abstimmung besondere Pakete mit Spezialschnitt. Sobald man nun den Rotor in das Statorpaket hineindreht, ändert sich bei KW zunächst die Kapazität schneller, während sich die Kapazitätsveränderung an den Stellen der Rotorausnehmungen nur langsam vollzieht.

### UKW-Bereich

Die hohe UKW-Empfindlichkeit von etwa 10 µV erklärt sich aus dem hochwertigen Schaltungsaufbau. Auf die Hf-Vorstufe mit der Röhre EF 15 folgt die UKW-Mischstufe (ECH 11). Die entstehende Zf (10,7 MHz) wird in zwei Zf-Stufen mit den steilen Pentoden EF 15 verstärkt, wobei sich die Hf-Röhre EF 15 des Reflexprinzips bedient. Der nach dem Radiodetektorprinzip geschaltete Modulationswandler (EAA 11) bewirkt gleichzeitig eine ausreichende Amplitudenbegrenzung.

### Breitbandwiedergabe

Der Nf-Teil gibt den Bereich 60...12 000 Hz einwandfrei wieder und verwendet verschiedene Gegenkopplungskanäle. So verläuft eine lautstärkeabhängige Gegenkopp-

**Frequenzkurven**  
des T 5000. a = Lautstärkeregler voll aufgedreht, Klangregler hell, Baßschalter Musik; b = Lautstärkeregler ganz aufgedreht, 9-kHz-Sperre eingeschaltet, Baßschalter Musik; c = Lautstärkeregler ganz aufgedreht, Klangregler hell, Baßschalter Sprache; d = Lautstärkeregler ganz aufgedreht, Klangregler dunkel, Baßschalter Musik; e = Lautstärkeregler  $\frac{1}{2}$  aufgedreht, Klangregler hell, Baßschalter Musik

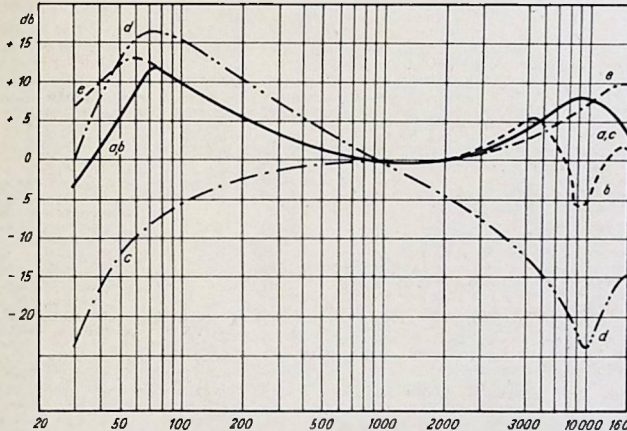

siges Eingangs-Bandfilter, während der Zwischenkreis aperiodisch arbeitet. Dagegen finden wir in den KW-Bändern, bei denen auf das Eingangsbandfilter verzichtet wird, an den Gittern der Hf- und der Mischröhre je einen veränderlichen Abstimmkreis. Aus Gründen der Frequenzstabilität werden bei KW-Empfang nur die Hf- und die Zf-Röhre geregelt. In den anderen AM-Bereichen ist die Mischröhre ECH 11 noch in die Schwundregelung miteinbezogen. Beide Zf-Bandfilter, von denen das erste ein Dreikreisfilter darstellt, sind regelbar, so daß man bei der Wahl des günstigsten Verhältnisses zwischen Trennschärfe und Bandbreite weiten Spielraum hat.

### KW-Bandspreizung

Von einem Spitzenuper erwartet man im KW-Bereich hohe Empfangsleistung bei einfacher Bedienung. Die erste Forderung ist durch den Einbau eines abgestimmten Hf-Verstärkers erfüllt worden, während der zweiten Bedingung ein kombiniertes Bandspreizverfahren entspricht. Die Bandspreizung konnte in zweifacher Hinsicht

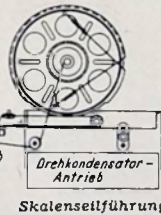

UKW-Antrieb

Skalenseitführung  
Rechts oben: Abgleichs- und Skizze für das Spulenaggregat (Chassisansicht von unten)

Rechts unten: Lage der Abgleichpunkte für die Zf-Filter und für andere Positionen, von der Chassisrückseite aus gesehen

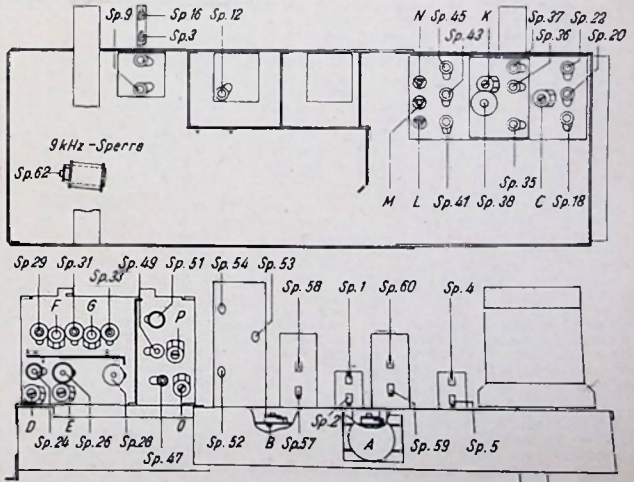

## Technische Daten

**Empfindlichkeit:** MW und LW etwa 5...10 µV, KW etwa 1...3 µV, UKW etwa 10 µV; sämtliche Werte bezogen auf 50 mW

**Bandbreite:** max. ± 6,5 kHz

**Trennschärfe:** max. 1 : 300

**Tonabnehmer-Eingangsempfindlichkeit:** etwa 30 mV an 200 kΩ gemessen bei 50 mW Ausgang

**Eigenschaften:** Bei AM 6 Röhren (+ Trockengleichrichter), 8 Kreise; bei FM 7 Röhren (+ Trockengleichrichter), 9 Kreise; MW und LW: 1 zweikreisiges Eingangsbandfilter, 1 Oszillatorkreis, 1 dreikreisiges und 1 zweikreisiges Zf-Bandfilter, beide regelbar; KW: 1 Eingangsgitterkreis, 1 Anodenkreis, 1 Oszillatorkreis, 1 dreikreisiges und 1 zweikreisiges Zf-Bandfilter, beide regelbar; UKW: 1 Vorkreis mit fester Einstellung, 1 abstimmbare Anodenkreis, 1 Oszillatorkreis, 2 zweikreisige Zf-Bandfilter, 1 zweikreisiger Modulationswandler; dreifacher Schwundausgleich, bei UKW Amplitudenbegrenzung; Klangfarbenregler kombiniert mit Zf-Bandbreitenregelung; Musik-Sprache-Schalter, 9-kHz-Sperre, gebrüchliche Lautstärkerregelung, Gegenkopplung; Hoch- und Tieftonlautsprecher; Tonabnehmer- und zweiter Lautsprecheranschluß; Magisches Auge; optische Bereichsanzeige

**Röhrenbestückung:** EF 13, ECH 11, EF 15, EBF 11, EL 12, EM 11, EF 15, ECH 11, EAA 11 (+ AEG 250 B 200 L)

**Zwischenfrequenzen:** 472 kHz und 10,7 MHz

**Wellenbereiche:** 968...2000 m (310...150 kHz), 321...589 m (935...510 kHz), 185,5...333 m (1620...900 kHz), 33...51 m (9,3...5,8 MHz), 20...33 m (15,9...9,2 MHz), 13,6...20 m (22...14,7 MHz), 3...3,43 m (100...87,5 MHz)

**Leistungsaufnahme:** etwa 100 Watt

**Beleuchtungslempfen:** je Streifen 2 Lämpchen 6,3 V, 0,3 A, Bereichsanzeige 6,3 V, 0,3 A

**Netzversicherung:** 220/240 V, 0,6 A (T), 110/125 und 150 V, 1,0 A (T)

**Abmessungen:**

Breite 650 mm, Höhe 430 mm, Tiefe 315 mm

Gewicht: etwa 24 kg

Hersteller: Telefunken GmbH, Hannover, Göttinger Chaussee 76

lung von der Sekundärseite des Ausgangsübertragers über RC-Glieder, die eine Linearisierung des Gesamt-Frequenzganges bezwecken, zum Fußpunkt des Lautstärkereglers. Es interessiert in diesem Zusammenhang, daß auch die tiefen Frequenzen gegengekoppelt werden und der Klirrfaktor bei Frequenzen unterhalb 200 Hz niedrig bleibt. Zwei weitere Gegenkopplungskanäle zwischen den Anoden der Endpentode und der Nf-Vorröhre bewirken neben einer Klirrgradverringeringung die Anpassung des Frequenzganges an die logarithmische Hörkurve.

W. W. D.

# FUNKSCHAU-Telefunken

## Service-Dateien: T 5000

### Abgleichtabelle

Position	Zelger	Meßsender	Ankopplung	Reihenfolge des Abgleichs	Ausgangs-Instrument		
Zf 2-Kreis-Filter 3-Kreis-Filter	800 kHz	30 % moduliert 472 kHz	Prüfsender über 10 nF an Gitter der Röhre 4 <sup>1)</sup>	Sp 59 Sp 60 Sp 52 Sp 53 Sp 54	Optimaler Abgleich (max. Ausschlag)		
Oszillator KW 1 KW 2 KW 3 MW 1 MW 2 LW	Marke	6,075 MHz 7,2 MHz 9,637 MHz 11,837 MHz 15,275 MHz 17,8 MHz 600 kHz 910 kHz 910 kHz 1450 kHz 200 kHz	Prüfsender über 10 nF an Gitter der Röhre 4 (ECH 11)	N Sp 45 M Sp 43 L Sp 41 P Sp 49 O Sp 47	Optimaler Abgleich (max. Ausschlag)		
Bandfilter-Eing. MW 1 MW 2 LW	Marke	600 kHz 910 kHz 910 kHz 1450 kHz 200 kHz		E G Sp 26, 31 D F Sp 24, 29 Sp 28, 33		Optimaler Abgleich (max. Ausschlag)	
Gitter- u. Anodenkreise KW 2 KW 1 KW 3	Marke	9,637 MHz 11,837 MHz 6,075 MHz 7,2 MHz 15,275 MHz 17,8 MHz		Sp 20, 36 Sp 22, 37 Sp 18, 35			Optimaler Abgleich (min. Ausschlag)
Zf-Saugkreis	800 kHz	472 kHz		Sp 38			

Verhältnis-gleichrichter Abgleichkontrolle	94 MHz	10,7 MHz	Prüfsender unmoduliert über 10 nF an Gitter Röhre 5	Sp 58 Sp 57	U <sub>1</sub> = Nullpunkt U <sub>2</sub> = max. Ausschlag
Zf	94 MHz	10,7 MHz	Prüfsender unmoduliert an Gitter Röhre 2 <sup>1)</sup>	Sp 4,5 Sp 1,2 <sup>2)</sup>	U <sub>1</sub> = max. Ausschlag U <sub>2</sub> = Nullpunkt
Zf-An-tennen-Sperrkreis	94 MHz	10,7 MHz	vgl. 1 <sup>1)</sup>	Sp 3, 16 je nach Dipolbuchse	U <sub>1</sub> = min. Ausschlag U <sub>2</sub> = Nullpunkt
Oszillator	94 MHz	94 MHz		B	U <sub>1</sub> = min. Ausschlag U <sub>2</sub> = Nullpunkt
Vorkreis	94 MHz	94 MHz	an Dipolbuchse	Sp 9	U <sub>1</sub> = min. Ausschlag U <sub>2</sub> = Nullpunkt
Zf-Sperrkreis	94 MHz	94 MHz		Sp 12 vgl. 1 <sup>1)</sup>	U <sub>2</sub> = Nullpunkt

- 1) = Bandbreite auf „schmal“ stellen. Der nicht abzugleichende Kreis des zweikreisigen Bandfilters wird mit 200 pF gegen Masse verstimmt. Feste Gittervorspannung von -4 bis -6 Volt an Regelspannungsdiode der Röhre EBF 11.
- 2) = Feste Gittervorspannung von -4 bis -6 Volt an Regelspannungsdiode der Röhre EBF 11. Der nicht abzugleichende Kreis wird mit einem 5-k $\Omega$ -Widerstand gedämpft. Dieser Widerstand soll unmittelbar vom jeweiligen Stator des Dreikondensators nach Masse geschaltet werden.
- 3) = Prüfsender + Verstimmung muß entgegengesetzten Spannungsanstieg von U<sub>2</sub> bewirken. Die Spannungsmaxima bei gleicher +Verstimmung des Prüfsenders sollen mit  $\pm 15\%$  übereinstimmen.
- 4) = Alle anderen Leitungen vom Gitter abtrennen. Kürzeste Prüfsenderzuleitung.
- 5) = Der nicht abzugleichende Kreis ist mit 200 pF zu verstimmen.
- 6) = Prüfsender unsymmetrisch an Dipolbuchse und Masse schalten.
- 7) = Abgleich auf Symmetrie von U<sub>2</sub> (Nullpunktinstrument), d. h. bei  $\pm$ Verstimmung des Prüfsenders müssen die maximalen Ausschläge des Instrumentes gleich groß sein.

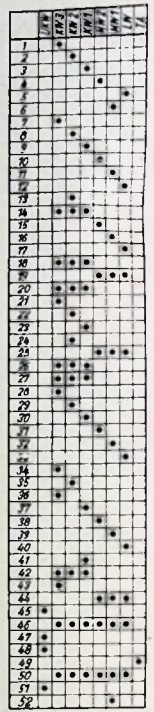

Schalterdiagramm  
Die in der Spalte „Reihenfolge des Abgleichs“ aufgeführten Positionen gehen aus den auf Seite 79 veröffentlichten Skizzen hervor

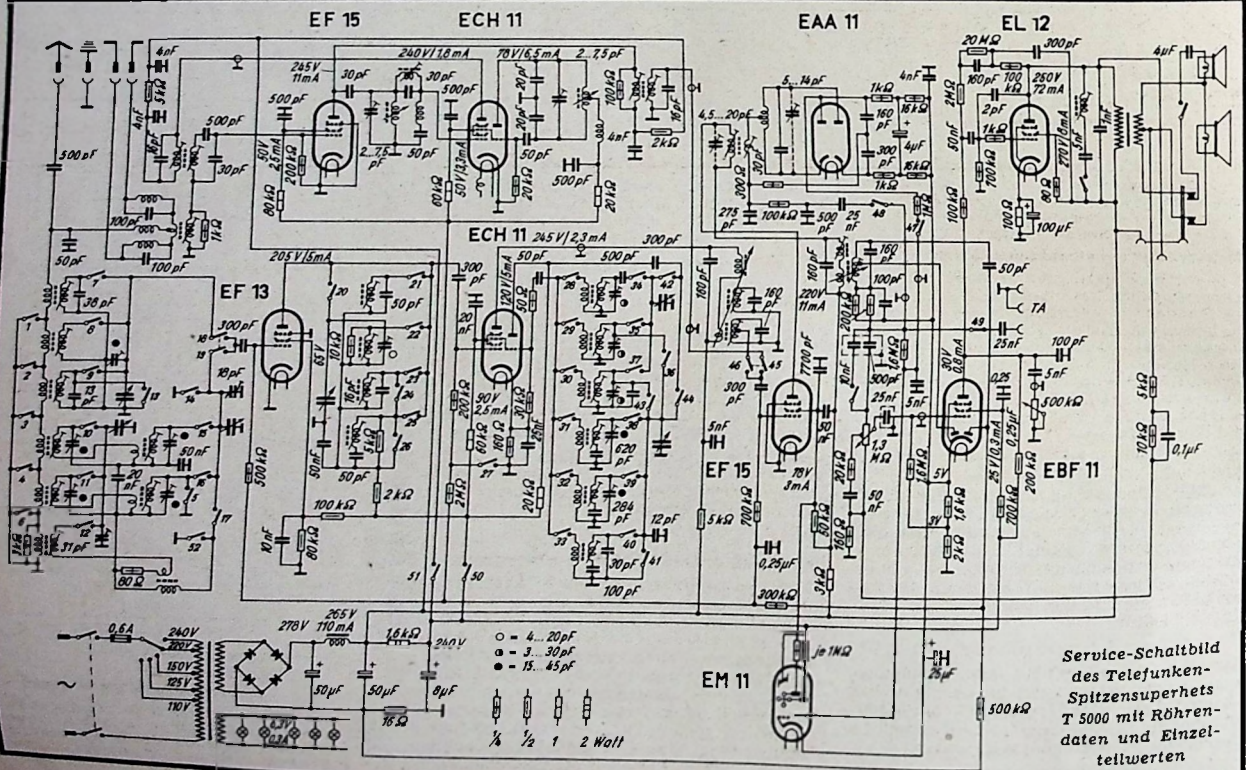

Service-Schaltbild des Telefunken-Spitzensuperhets T 5000 mit Röhrendaten und Einzelwertwerten

# Eine neue Sendeantenne für den UKW-Rundfunk

Moderne Sende-Antennen stellen, wie das Titelbild dieses Heftes zeigt, auch im Bereich der Meterwellen umfangreiche Anlagen von beträchtlichem Ausmaß dar. Über die theoretischen Grundlagen, die diesen erheblichen Aufwand bei der Konstruktion von UKW-Antennen rechtfertigen, berichtet der folgende Aufsatz. Ferner werden interessante technische Einzelheiten der neuen Antenne beschrieben.

Die erstaunlich rasche Einführung des UKW-Rundfunks in Deutschland ist vor allem den technisch verantwortlichen Stellen zu danken, deren ständiges Bestreben es ist, sowohl die Übertragungsgüte der UKW-Anlagen auf ein Optimum zu bringen, als auch die Strahlungsleistung der einzelnen UKW-Stationen so weit zu erhöhen, daß schon mit einfachen und billigen UKW-Geräten ein ausgezeichneter Empfang gewährleistet ist. Letzteres läßt sich selbstverständlich durch Steigerung der Sendeleistung erreichen. Es besteht jedoch aus verschiedenen Überlegungen heraus die Neigung, die Leistung der UKW-Sender im allgemeinen nicht über 10 kW zu erhöhen. Man wählt deshalb einen anderen Weg, der gleichzeitig wirtschaftlicher ist als

Neigung  $\varphi$  und könnte z. B. auch  $I_e \cdot \varphi$  geschrieben werden. Der Proportionalitätsfaktor  $k$  kann gleich 1 gesetzt werden, so lange nicht die absolute Feldstärke zu berechnen ist. Für ein beliebiges Strahlungsdiagramm  $F$  des Einzelstrahlers

bracht ist, gleichzeitig unterhalb der Sendeantenne eine Ballempfangsantenne betrieben werden, so wird man diesen Ebenenabstand wählen. Dadurch ist eine besonders geringe Beeinflussung der Ballempfangsantenne durch die Abstrahlung der Sendeantenne gegeben. Auch verwickelte Antennengebilde, die einen umfangreichen Rechenaufwand erfordern, können auf diese Weise erfaßt werden.



Bild 1. Vertikalstrahlungsdiagramm von vier gleichphasigen Dipolen



Bild 2. Horizontaldiagramm des Achteck-Richtstrahlers (berechnet)

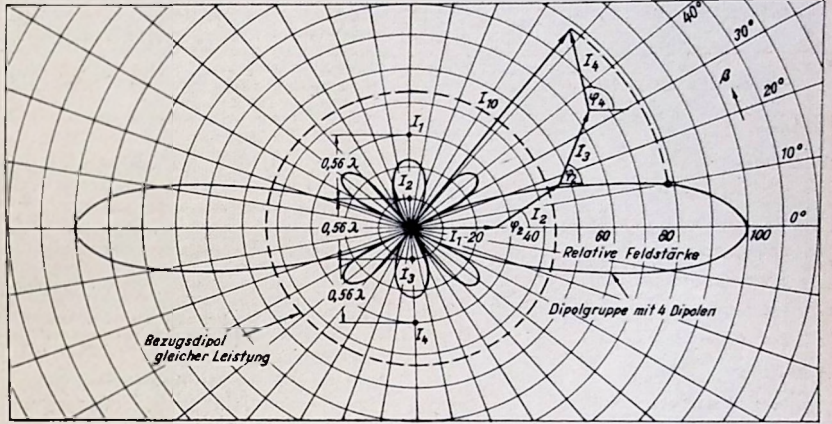

Bild 3. Vertikalstrahlungsdiagramm des Achteck-Richtstrahlers (berechnet)

die Erhöhung der Sendeleistung, und legt besonderen Wert auf die Gestaltung der Antenne. So gelingt es, die Strahlungsleistung der Sendeanlage auf ein vielfaches der Sendeleistung zu steigern.

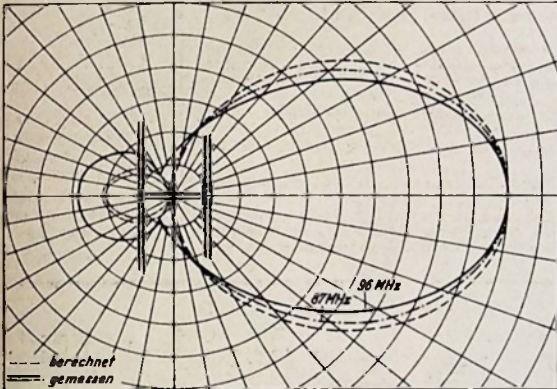
### Größere Anzahl strahlender Elemente

Die Mittel dazu sind bekanntlich dadurch gegeben, daß eine größere Anzahl strahlender Elemente in bestimmten Abständen aufgestellt wird, deren Ströme vorgegebenen Phasenbeziehungen gehorchen: Am einfachsten gewinnt man einen Überblick über das zu erwartende horizontale und vertikale Strahlungsdiagramm eines solchen Antennensystems, wenn man die Stromvektoren  $I_1$  bis  $I_n$  der  $n$  Elemente mit den zugehörigen Phasenwinkeln  $\varphi_1$  bis  $\varphi_n$  in Polarkoordinaten aufträgt und vektoriell addiert. Es ist dabei gleichgültig, ob das strahlende Element ein Dipol oder eine Stromschleife (magnetischer Dipol) ist. Bildet das Strahlungsdiagramm des Einzelstrahlers in der betrachteten Ebene einen Kreis, so ist das resultierende Strahlungsdiagramm sämtlicher Strahler

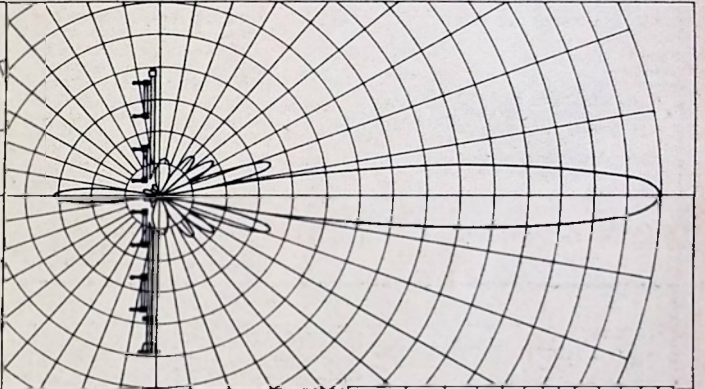
$$E = k (I_1 + I_2 L \varphi_2 + I_3 L \varphi_3 + \dots) \quad (1)$$

wobei der Phasenwinkel  $\varphi$  vom geometrischen Abstand  $D$  vom Bezugsstrahler  $I_1$  (ausgedrückt in Winkelgraden), vom Phasenwinkel des Stromes  $\alpha$  und vom Erhebungswinkel  $\beta$  abhängig ist, also

$$\varphi_n = \alpha_n + D_n \sin \beta \quad (2)$$

$I L \varphi$  bedeutet einen Stromvektor mit der

und mit den Erhebungswinkeln  $\beta$  und  $\gamma$  in zwei senkrecht aufeinanderstehenden Ebenen kann sowohl das Horizontaldiagramm als auch das Vertikalstrahlungsdiagramm durch die allgemeine Formel

$$E = k (I_1 + I_2 L \varphi_2 + I_3 L \varphi_3 + \dots) F \quad (3)$$

$$\text{mit } \varphi_n = \alpha_n + D_n \sin \beta \cos \gamma \quad (4)$$

ausgedrückt werden. In Bild 1 ist ein Beispiel dargestellt, wie man das Vertikalstrahlungsdiagramm von vier übereinanderliegenden, gleichphasig erregten Dipolen (Dipolgruppe) auf diese Weise gewinnt. Zur Veranschaulichung des Verfahrens ist für den Erhebungswinkel  $\beta = 10^\circ$  die zugehörige Vektorkette eingezeichnet und der Summenvektor auf dem Erhebungswinkel abgetragen. Das Strahlungsdiagramm  $F$  ist in diesem Fall ein Kreis, d. h.  $F = \text{konstant}$ .

### Stark gebündeltes Strahlungsdiagramm

Es ist sehr lehrreich, den Einfluß von unterschiedlichem Strombelag, Phasenverschiebung zwischen den Antennenströmen (Schielen) usw. auf das Strahlungsdiagramm zu untersuchen. So kann man sich bei der Anordnung nach Bild 1 leicht davon überzeugen, daß der nach oben und unten gerichtete Nebenzipfel verschwindet, sobald der Dipolabstand genau eine halbe Wellenlänge beträgt. Soll an dem gleichen Antennenmast, an dem eine derartige Sendeantenne ange-



Bild 4. Kurvenblatt zur Berechnung der Feldstärke einer UKW-Antenne in Abhängigkeit von Senderentfernung, Sendeleistung, Höhe der Sendeantenne und Höhe der Empfangsantenne



Bild 5. Ansicht der oberen Hälfte der Richtstrahlantenne mit Speiseleitung, Symmetrie- und Flugzeugwarnlampe mit Blitzschutz (Fotos: Werkaufnahmen Rohde & Schwarz)

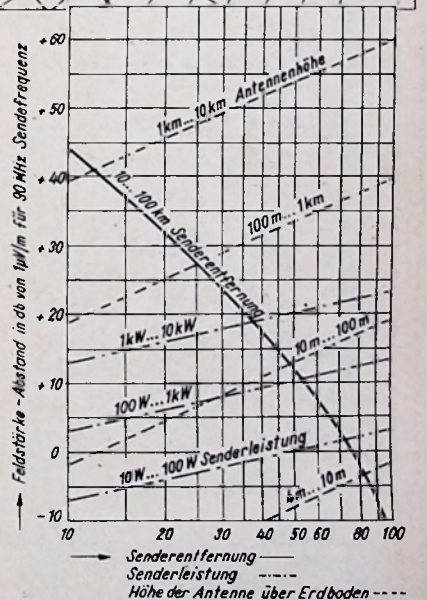

Bild 6. Gesamtansicht der Antenne

Wie Bild 1 erkennen läßt, ist das Strahlungsdiagramm der vier Dipole stark gebündelt. Die Energie wird also dahin gebracht, wo man sie benötigt, und eine nutzlose Abstrahlung nach oben und unten vermieden. Die Folge davon ist, daß die Feldstärke des Antennensystems in der gleichen Entfernung wesentlich größer wird als die eines einzelnen Dipols gleicher Leistung. Eine einfache Überlegung zeigt, daß die Feldstärke der in Bild 1 gezeigten Anordnung mindestens doppelt so groß sein muß wie die Feldstärke des Ersatzdipols gleicher Leistung, da jeder der vier Dipole ein Viertel der Gesamtleistung aufnimmt und daher die halbe Feldstärke des Ersatzdipols liefert. Alle vier Dipole zusammen liefern also die doppelte Feldstärke des Ersatzdipols.

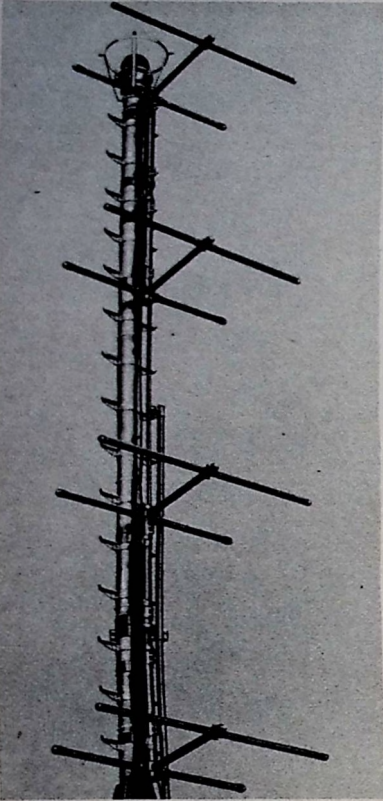
Ganz allgemein ist der Feldstärkegewinn der gleichphasigen Zeile von  $n$  Dipolen mindestens  $\sqrt{n}$ , der Leistungsgewinn gleich  $n$ . Der wirkliche Gewinn liegt noch bedeutend höher, seine Berechnung verlangt jedoch erheblichen Aufwand. Es wird deshalb hier nicht näher darauf eingegangen. Zur Orientierung ist jedoch in Bild 1 das Feldstärke- und Leistungsdiagramm des Bezugsstrahlers gleicher Leistung eingetragen.

**Bevorzugung der dichtbesiedelten Gebiete**

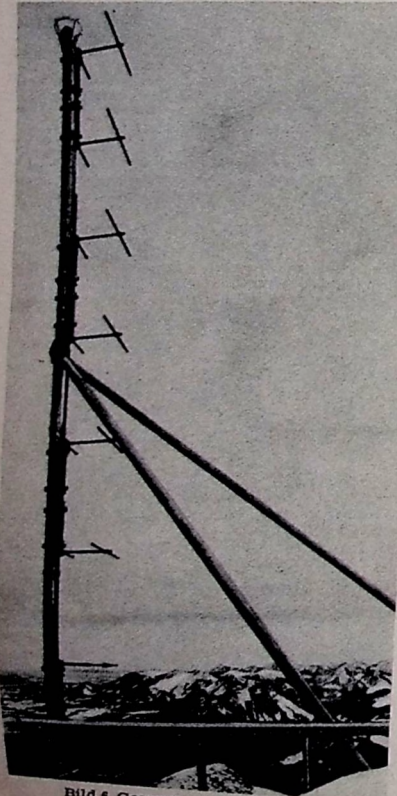
Die beste Ausnützung der Sendeleistung wird nun nicht allein durch Bündelung in der Vertikalen erreicht, sondern auch dadurch, daß durch günstige Gestaltung des Horizontalstrahlungsdiagramms die dichtbesiedelten Teile des Versorgungsgebietes bevorzugt werden. Dabei beschränkt man sich nicht auf einfache geometrische Formen wie Kreis, Ellipse usw., sondern mißt dem Gelände geradezu ein Feldstärke- und Leistungsdiagramm an (tailored pattern). Im vorliegenden Fall wurde einseitige Richtwirkung mit geringer Rückwärtsstrahlung und starker Vorwärtsstrahlung verlangt, die mit para-

sitär schwingendem Reflektor ohne weiteres zu erreichen ist. Gleichzeitig war eine starke vertikale Bündelung erwünscht, die durch acht übereinanderliegende, gleichphasig erregte Strahlerelemente im Abstand zwischen  $0,5$  und  $0,6 \lambda$  verwirklicht werden konnte. In den Bildern 2 und 3 sind die Strahlungsdiagramme dieser Anordnung auf gezeichnet. Zur Berechnung wurden aus Gleichung (3) abgeleitete geschlossene Ausdrücke verwendet. Diese lauten mit den oben gewählten Bezeichnungen und dem Index  $R$  für Reflektor

$$E = k \frac{\cos\left(\frac{\pi}{2} \sin \gamma\right) \sin\left(\frac{n \pi D}{\lambda} \sin \beta \cdot \cos \gamma\right)}{\cos \gamma \sin\left(\frac{\pi D}{\lambda} \sin \beta \cdot \cos \gamma\right)} \quad (4)$$

$$\sqrt{1 + \left(\frac{I_R}{I}\right)^2 + 2 \frac{I_R}{I} \cos\left(\alpha_R - \frac{2 \pi D R}{\lambda} \cos \beta \cdot \cos \gamma\right)}$$

unter der Annahme, daß sämtliche Dipolströme gleich groß und gleichphasig sind. Die berechneten Diagramme decken sich gut mit den gemessenen Werten.

**Ermittlung des Faktors K**

Außer der Kenntnis der relativen Feldstärke ist selbstverständlich die Größe der absoluten Empfangsfeldstärke, also des Faktors  $K$  von besonderem Interesse. Eine überschlägige Berechnung ermöglicht das Kurvenblatt Bild 4. Man addiert die zur Sendeleistung, Höhe der Send- und Empfangsantenne und Senderentfernung gehörigen db-Weite, berücksichtigt den Leistungsgewinn der Antennen sowie die Kabeldämpfungen und berechnet daraus die Feldstärke am Empfangsort. Im vorliegenden Fall beträgt die Höhe der Sendeantenne über der Umgebung  $1300$  m. Die Sendeleistung ist  $5$  kW mit rund  $40\%$  Leistungsverlust auf dem  $140$  m langen Antennenkabel. Man muß daher mit  $3$  kW Leistung am Antennen-eingang rechnen. Der Leistungsgewinn der Antenne ist etwa  $25$  (=  $14$  db), d. h. die ausgestrahlte Leistung entspricht  $75$  kW. Mit diesen Werten ergibt sich in  $60$  km Entfernung mit der üblichen Höhe der Empfangsantennen von  $4..20$  m der Feldstärke-Abstand von  $1 \mu V/m$  zu  $70..85$  db, das sind  $3..18$  mV/m. Verwendet man zum Empfang einen Dipol von  $0,5$  Wellenlänge, so entspricht diese Feldstärke einer Spannung von  $1,5..9$  mV am Empfangereingang, die für guten UKW-Empfang durchaus ausreichend ist.

**Technische Einzelheiten**

Die technischen Einzelheiten der Antenne gehen aus den beigefügten Bildern gut hervor. Zunächst sind je zwei Ebenen zu einer Doppelgruppe zusammengefaßt, die man als Einheits-Bauelemente sehr einfach befestigen kann. Die vier oberen und die vier unteren Gruppen werden gleichphasig gespeist und gemeinsam an



Bild 7. Standort der Antenne auf dem Wendelstein (1840 m)



Bild 8. Eingangswiderstand und Wellenverhältnis von  $87..96$  MHz

je eine Hauptpeiseleitung angeschlossen. Die Phase zwischen den beiden Vierergruppen kann um einen gewissen Betrag verstellbar und damit der Hauptstrahl in der vertikalen Ebene geschwenkt werden, wodurch sich ein Optimum an Feldstärke erreichen läßt.

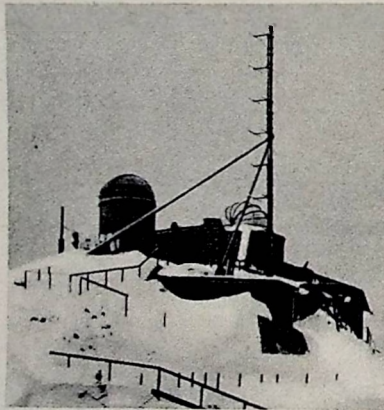
Der Tragmast ist besonders leicht gehalten. Aus Gründen einfachen Transportes wurde darauf verzichtet, den Mast freitragend auszuführen, was bei der Masthöhe von 17 m, die einem Stöckigen Haus entspricht, wesentlich stärkere Rohrquerschnitte in der unteren Masthälfte erforderlich hätte. Der Mast wird aus diesem Grunde im oberen Teil durch zwei kräftige Stützen aus Stahlrohr abgestützt. Da diese schräg nach rückwärts geführt sind,

werden die elektrischen Eigenschaften der Antenne nicht beeinflusst. Einen Beweis dafür liefert u. a. das Widerstandsdiagramm der Antenne, das über den verlangten Frequenzbereich von 87...96 MHz ausgezeichnete Anpassung aufweist (siehe Bild 8). Die geringe Welligkeit auf dem Kabel ist bei einer Sendeleistung von 5 kW für einen stabilen, störungsfreien Betrieb besonders wichtig. Ferner ermöglicht es die vorhandene Bandbreite, die Sendefrequenz jederzeit ohne Änderung der Antennenabmessungen zu wechseln und die Antenne bei dem für die Zukunft vorgesehenen Mehrfachprogramm gleichzeitig mit mehreren Sendern zu betreiben.

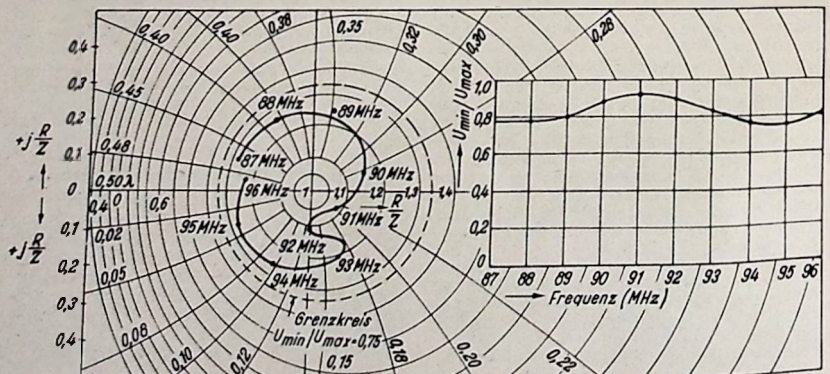
Dr. R. Greif (Rohde & Schwarz), München

## Das deutsche Funkstörerschutzgesetz

Das seit etwa 20 Jahren erwartete „Gesetz über den Betrieb von Hochfrequenz-Geräten“ (HFG) vom 9. 8. 1949 wurde im Gesetzblatt des Vereinigten Wirtschaftsgebiets Nr. 29 vom 24. 8. 1949 (S. 235) verkündet und auf Grund der Verordnung vom 12. 5. 1950 durch die Ausdehnung auf die Länder Baden, Rheinland-Pfalz, Württemberg-Hohenzollern und den bayerischen Kreis Lindau zum Bundesrecht erklärt (BGBl. S. 181). Für die Durchführung des Gesetzes sorgen die Oberpostdirektionen (OPDn) und das Fernmeldetechnische Zentralamt (FTZ). Für Groß-Berlin ist das HFG vom 6. 12. 1949 mit dem Geltungsbereich Groß-Berlin im „Verordnungsblatt für Groß-Berlin“, 5. Jahrg., Teil I, Nr. 79 vom 7. 12. 1949 verkündet worden und am 7. 1. 1950 in Kraft getreten. Die Durchführung wird von der Hauptverwaltung der Abteilung für Post- und Fernmeldewesen des Magistrats von Groß-Berlin überwacht; ihre Genehmigungen und Serien-Prüfnummern gelten auch im Bundesgebiet.

### Ausführungsbestimmungen

Nunmehr sind am 10. 11. 1950 die Ausführungsbestimmungen als „Verwaltungsanweisung zum HFG“ in der Ausgabe A des „Amtsblatt des Bundesministers für das Post- und Fernmeldewesen“, Jhg. 1950, Nr. 75 (S. 383—397) erschienen.

Als störfähig und demgemäß genehmigungspflichtig sind alle praktisch in Betracht kommenden elektrischen Geräte und Einrichtungen anzusehen. Jeder, der Hf-Geräte betreibt, die elektromagnetische Schwingungen von 10 kHz bis 3 000 000 MHz = 30 000 m bis 0,1 mm erzeugen oder verwenden, muß deren Genehmigung unverzüglich beantragen. Zuwiderhandlung wird mit Geldstrafe bis zu 150 DM bestraft; außerdem kann das Hf-Gerät eingezogen werden.

Hierbei fällt die außerordentliche Erweiterung des zu schützenden Frequenzbereiches auf. Zum Vergleich sei erwähnt, daß (nach Phys. Rev. 78, 1950, S. 140) in der Mikrowellen-Spektroskopie praktisch als bisher kurzwelligste Molekül-Linie die erste Rotationslinie des CO-Moleküls mit einer Frequenz von 115 270,5 MHz = 2,6 mm gemessen wurde. Nach einer Mitteilung des Bundesministeriums für Post- und Fernmeldewesen ist bei der Abfassung des HFG die Vollzugsordnung für den Funkdienst (VO Funk) zum Internationalen Fernmeldevertrag (IFV) Atlantic City 1947 berücksichtigt worden, in der die Begriffe Funkverkehr mit „Jeder Fernmeldeverkehr mit Hilfe von Hertz'schen Wellen“ und Hertz'sche Wellen mit „Elektromagnetische Wellen mit Frequenzen zwischen 10 kHz und 3 000 000 MHz“ definiert werden. Z. Z. werden jedoch HFG und Verwaltungsanweisung nur auf dem durch vorherwähnte VO den Funkdiensten zugewiesenen Frequenzbereich von 10 kHz bis 10 500 MHz = 30 000 m bis 2,857 cm angewendet. Aber wegen der noch nicht überschaubaren künftigen Ausweitungsmög-

lichkeiten über diese obere Frequenzgrenze von 10 500 MHz hinaus ist vorsorglich das ganze für einen Funkverkehr überhaupt in Frage kommende Frequenzspektrum der Hertz'schen Wellen ohne Beschränkung übernommen worden.

Nach dem HFG unterliegen innerhalb des Vereinigten Wirtschaftsgebiets alle „Hf-Geräte“, die „Funkdienste stören“, der Genehmigungspflicht (mit Ausnahme der zu fernmeldemäßigen Übermittlungen bestimmten Hf-Geräte). Prüfen wir also zunächst einmal, was im HFG unter diesen Begriffen verstanden wird:

Hf-Geräte sind nicht nur die betriebsmäßig Hf erzeugenden

- Geräte oder Einrichtungen zur Erzeugung von Hf-Energie für wissenschaftliche, Meß-, Unterrichts- und ähnliche Zwecke,
- Elektromedizinische und elektrokosmetische Geräte zur Behandlung des menschlichen oder tierischen Körpers (z. B. mit Diathermie, Ultraschall u. dgl.),
- Hf-Geräte für industrielle und gewerbliche Zwecke (z. B. Industrieöfen u. dgl.), sondern auch
- Geräte oder Einrichtungen, die unbeabsichtigt — als Nebenwirkung — Hf-Schwingungen erzeugen, wie Elektrogenatoren oder -motoren, elektrische Umformer, Gleichrichter, elektrisch betriebene Gebrauchs- und Haushaltsgeräte oder ähnliche Einrichtungen.

### Funkdienst

Ist jeder Fernmeldeverkehr mit Hilfe von Hertz'schen Wellen; d. h. jede Übermittlung, Aussendung oder jeder Empfang von Zeichen, Signalen, Schriftzeichen, Bildern, Tönen oder Nachrichten jeder Art über Draht, Funk, andere elektromagnetische oder optische Systeme.

### Funkstörungen

Sind Störungen des Funkempfangs durch gedämpfte und ungedämpfte elektromagnetische Schwingungen im Bereich von 10 kHz bis 3 000 000 MHz, die u. a. durch elektrische Vorgänge in Geräten und Anlagen hervorgerufen werden können.

Funkstörungen werden gemessen:

- an Leitungen des Funkstrahlers, der gestörten Funkempfangsanlage oder an Sekundärstrahlungsträgern im Frequenzbereich von 10 kHz bis 20 000 kHz als Funkstörspannungen,
- an Betriebsantennen im Frequenzbereich von 10 kHz bis z. Z. 10 500 MHz als Funkstörspannungen,
- an geeichten Meßantennen im Strahlungsfeld des Funkstrahlers als Funkstörfeldstärke für den gesamten Bereich der elektromagnetischen Schwingungen.

### Funkstörleistung

Ist die Minderung von Funkstörungen am Funkstörer und erforderlichenfalls an der funkgestörten Empfangsanlage in der Weise, daß an der Betriebsantenne der funkgestörten Empfangsanlage mit einer wirksamen Antennenhöhe von mindestens 0,5 m sich verhalten

$$\frac{\text{Nutztspannung}}{\text{Störspannung}} \geq \frac{100}{1} \geq 4,6 \text{ N} \geq 40 \text{ db.}$$

b) für Telegrafiefunkdienst (einschl. Bildfunk)

$$\frac{\text{Nutztspannung}}{\text{Störspannung}} \geq \frac{50}{1} \geq 3,9 \text{ N} \geq 34 \text{ db.}$$

c) für Fernsehfunkdienste

$$\frac{\text{Nutztspannung}}{\text{Störspannung}} \geq \frac{50}{1} \geq 3,9 \text{ N} \geq 34 \text{ db.}$$

Zu a) und b) werden die Effektivwerte, zu c) die Spitzenwerte der Funkstörspannungen nach den Empfehlungen des „Comité International Spécial des Perturbations Radiophoniques“ (CISPR) der letzten Versammlung in Paris (10. bis 12. 7. 1950) gemessen; hiernach beträgt die obere Störspannungsgrenze an den Störklemmen 1500 µV (bisher nach den VDE-Leitsätzen nur 1000 µV). Während aber die z. Z. noch gültige VDE-Vorschrift 0875/XII. 40 für die Entstörung der Gruppen A bis D bisher nur die Entstörungsmittel für Geräte mit einer Nennleistung bis zu 500 W angibt, empfiehlt CISPR, die Hf-Geräte mit einer Nennleistung bis zu mindestens 1 kW (mit Ausnahme der zur Hf-Erzeugung bestimmten Geräte und der großen staatlichen Einrichtungen, wie Eisenbahn und Fernsprechnetze) zu erfassen. Im HFG werden die CISPR-Empfehlungen jedenfalls nur hinsichtlich der Messung der Funkstörspannungen für verbindlich erklärt.

### Der Betrieb von Hf-Geräten oder -Anlagen,

die unter den erläuterten Voraussetzungen keine Funkdienste stören, wird auf Antrag genehmigt, und zwar gelten je nach der Zugehörigkeit zu den vorgenannten Gruppen A bis D folgende Termine und Umstellungs- bzw. Entstörungsvorschriften:

#### Gruppe D:

Nicht störende Hf-Geräte: Die OPDn bzw. das FTZ erteilen von sich aus oder auf Antrag übertragbare „Allgemeine Genehmigungen“, wenn das Hf-Gerät innerhalb des Vereinigten Wirtschaftsgebiets betrieben wird und keine Funkdienste stört, die auf anderen Frequenzbereichen arbeiten (siehe weiter unten I, 1).

Störende Hf-Geräte: Sie müssen kurzfristig nach den z. Z. gültigen VDE-Vorschriften 0874, 0875 entstört werden. In schwierigeren Fällen kann dem Besitzer des Störgerätes amtlich eine angemessene Frist zur Beseitigung der Störungen gestellt werden; notfalls ist aber das störende Gerät stillzulegen. Naturgemäß muß aber auch die gestörte Empfangsanlage den billigerweise zu stellenden technischen Anforderungen hinsichtlich einwandfreien Aufbaues genügen.

#### Gruppe A, B, C:

I. Nicht störende Hf-Röhrengeräte, die bereits in Betrieb sind bzw. bis zum 31. 3. 1952 noch in Betrieb genommen werden, dürfen bis zum 31. 3. 1950 ohne Beschränkung weiter betrieben werden. Vom 1. 4. 1950 (bzw. die neu in Betrieb genommenen Röhrengeräte vom 1. 4. 1952) ab müssen diese Geräte auf die in der Verwaltungsanweisung angegebene „Endgültige Regelung der Technischen Bedingungen für die Hf-Geräte“ umgestellt sein, nämlich:

1. Zugelittene Frequenzbandbreiten:

$$\text{A. Grundfrequenz } 13\,560 \text{ kHz} \pm 0,05\% = 13\,553,22 \text{ kHz bis } 13\,566,78 \text{ kHz}$$

$$\text{B. Grundfrequenz } 27\,120 \text{ kHz} \pm 0,6\% = 26\,957,28 \text{ kHz bis } 27\,282,72 \text{ kHz}$$

$$\text{C. Grundfrequenz } 40,68 \text{ MHz} \pm 0,05\% = 40,66 \text{ MHz bis } 40,70 \text{ MHz}$$

$$\text{D. Grundfrequenz } 40,68 \text{ MHz} \pm 0,05\% = 40,66 \text{ MHz bis } 40,70 \text{ MHz}$$

$$\text{E. Grundfrequenz } 40,68 \text{ MHz} \pm 0,05\% = 40,66 \text{ MHz bis } 40,70 \text{ MHz}$$

Feldstärke der Harmonischen zu diesen Frequenzen, gemessen im Abstand von 100 m vom Gerät unter beliebigen horizontalen Ausstrahlungswinkeln < 225 µV/m eff. (Meßantenne bis zu 4 m, Hf-Gerät 60 cm über Erdboden).

Auf Industriegebäude: Feldstärke wie vor, gemessen im Abstand von 1500 m vom Gerät, < 10 µV/m eff.

Frequenzänderungen dürfen während der Serienprüfung nicht mehr als ± 35% der obigen Bandbreiten, gemessen von der Grundfrequenz, betragen.

2. Andere Arbeitsfrequenzen bei Hf-Geräten mit ungedämpften Schwingungen (außer Geräten mit „Allgemeinen Genehmigungen“, die entsprechend der Eigenart ihrer Anwendung nicht nur auf den im Gesetz festgelegten Frequenzen arbeiten können, wie Empfängerprüfgeräten, Meßsender mit Ausgangsleistungen bis 5 W sowie die unter D genannten Geräte und Einrichtungen).

Feldstärke der Arbeitsfrequenz, etwaiger Nebenfrequenzen oder der Harmonischen, gemessen in beliebigen Ausstrahlungswinkeln im Abstand von 100 m vom Gerät, < 45  $\mu\text{V/m}$  (Maximal-Amplitude); gemessen im Abstand von 300 m vom Gerät, < 15  $\mu\text{V/m}$  (Maximal-Amplitude).

Auf Industriegelände: Feldstärke wie vor, gemessen im Abstand von 1500 m vom Gerät, < 10  $\mu\text{V/m}$  eff.

Hf-Chirurgie-Geräte (Hf-Erzeugung nur während der Operation) werden nur mit einer kalorimetrisch gemessenen Leistung bis zu 175 W zugelassen.

Störende Hf-Röhrengeräte müssen bis zum 1. 3. 1955 auf die vorstehend unter I. 1. angegebene Frequenzbandbreite umgestellt werden.

(Für Geräte zu C darf bei Verwendung von Spezialelektroden die Frequenz bis zu 41,98 MHz überschritten werden.

Im Übrigen erfolgt für Industrieeräte mit Leistungen über 1 kW die Regelung durch das FTZ von Fall zu Fall).

Die Ausstrahlungen auf den Harmonischen sind mit wirtschaftlich vertretbarem Aufwand zu unterdrücken. Für Ausstrahlungen außerhalb des zugelassenen Frequenzbandes gelten die Feldstärken wie oben unter I. 2. angegeben.

II. Nicht störende Hf-Funkengeräte dürfen bis zum 31. 3. 1955 weiterbetrieben werden. Über diesen Termin bis zum 31. 3. 1950 ist der Betrieb im Aufstellungsraum nur dann erlaubt, wenn die Anlage durch einen Faradayschen Käfig abgeschirmt und so entwirrt ist, daß die Feldstärke der Arbeitsfrequenz, etwaiger Nebenfrequenzen oder der Har-

monischen der unter I. 3. angegebenen Feldstärke bei Hf-Geräten mit ungedämpften Schwingungen entspricht.

Hf-Chirurgie-Geräte (Hf-Erzeugung nur während der Operation) werden ohne Leistungsbeschränkung bis zum 31. 3. 1950, später aber nur noch mit einer kalorimetrisch gemessenen Leistung bis zu 175 W zugelassen.

Störende Hf-Funkengeräte sind nach den VDE-Vorschriften zu entwirren, insbesondere durch Faradayschen Käfig. Wenn die Entwirrung nicht genügt und der Fall es erfordert, ist der Betrieb einzustellen.

Das schon erwähnte, vom Verlagspostamt Frankfurt/Main 1 ausgegebene Amtsblatt vom 10. 11. 1950 enthält außer dem Wortlaut des Gesetzes und der Verwaltungsanweisung auch Vordrucke für die Anmeldeformulare, Prüfbescheinigungen und Genehmigungen.

Siehe auch die HFG-Durchführungsbestimmungen für Berlin erlassen worden: im „Verordnungsblatt für Berlin“, 7. Jahrg., Teil I, Nr. 5 vom 25. 1. 1951, S. 62-64. Sie sind am 26. 1. 1951 in Kraft getreten.

Der Wortlaut stimmt fast völlig mit dem der Bestimmungen des Bundesgebiets überein. Ein Unterschied besteht nur darin, daß für Hf-Geräte auf Industriegelände die zulässige Feldstärke im Bundesgebiet nach der Entfernung vom Gerät gemessen wird, in Berlin dagegen nach der Entfernung von den Grundstücksgrenzen. K. W.

## Fernseh-Meßgeräte

Für die Entwicklung einer neuen Technik und deren fabrikatorische Auswertung sind Meßgeräte von ganz besonderer Bedeutung, vor allem wenn es sich um die Beurteilung von so komplizierten Vorgängen handelt, wie sie das Fernsehen mit sich bringt. Auf Erfahrungen des Stammhauses aufbauend liefern die Philips Valvo Werke heute schon sechs verschiedene Fernseh-Meßgeräte, zu denen in einigen Monaten weitere fünf hinzukommen werden. Da der Fernsehpraktiker auf die Meßtechnik nicht verzichten kann, wollen wir die wichtigsten Daten dieser Geräte veröffentlichen.

### Fernseh-Prüfsender und-Oszillograf

Als wichtigstes und wohl auch als kostspieligstes Meßgerät (DM 8700.-) tiefert der Fernseh-Prüfsender GM 2657 unabhängig von den Ausstrahlungen eines Fernsehenders eine Hf-Bildträgerfrequenz, die mit den vom CCIR genormten Synchronisationsignalen moduliert ist, und einen zweiten tonmodulierten Hf-Träger. Ein Kontroll-Oszillograf gestattet, die Bild- und Synchronisations-signale zu überprüfen. In der Normalausführung erscheint dieser Fernseh-Prüfsender jeweils für einen Fernsehkanal, für 625-Zellen-Betrieb, negative Bildmodulation und 50-Hz-Netzspeisung. Er besitzt ferner einen frequenzmodulierten Tonträger.

Eine wertvolle Hilfe für die Prüfung von Fernsehempfängern bildet der Fernseh-Oszillograf GM 5653, der alle in Fernsehempfängern vorkommenden Impulse, Frequenz-Durchlaßkurven usw. auf dem Leuchtschirm sichtbar macht.

### Signal-Verfolger

Zur schnellen Ermittlung von Fehlern in Fernsehempfängern eignet sich der Signal-Verfolger GM 7028 (DM 475.-). Er besitzt Magisches Auge und eingebauten Lautsprecher und kann innerhalb des Frequenzbereiches 50 Hz...100 MHz verwendet werden.

### Elektronische Spannungsmesser

Hochwertige Spannungsmessungen sollen auch in Fernsehempfängern nur mit elektronischer Meßgeräten vorgenommen werden. Für Spannungsmessungen in den Zf-Verstärkern des Bild- und Tontelles von Fernsehempfängern ist das Hf-Millivoltmeter GM 6006 (DM 1810.-) geeignet, da

sich der Frequenzbereich bis 30 MHz erstreckt und in 12 Meßbereichen Spannungen von 1 mV...100 V gemessen werden können. Für das bekannte Diodenvoltmeter GM 6004 (DM 820.-), das für Gleich- und Wechselspannungsmessungen von 0...300 V in fünf Bereichen (Frequenzbereich 50 Hz...100 MHz) bestimmt ist, wird in einigen Monaten ein Hf-Meßkopf für Frequenzen bis 220 MHz lieferbar sein. Wegen der großen Anzahl Meßbereiche gehört das elektronische Volt-Ohm-mA-Meßgerät GM 7635 (DM 700.-) zu den vielseitig verwendbaren Einrichtungen (11 Meßbereiche 0...1000 V, 50 Hz...100 MHz), zumal auch Widerstände und Gleichströme meßbar sind. Ein in wenigen Monaten erhältlicher Hochspannungsmeßkopf für Spannungen bis 30 kV ermöglicht die Messung der hohen Bildröhrenspannungen.

### Fernseh-Empfänger-Prüfsender für Werkstätten

In Service-Werkstätten werden Fernseh-Empfänger-Prüfsender ebenso wie in den Laboratorien der Fabriken benötigt. Der Anschaffungspreis soll niedrig gehalten sein. Man rechnet damit, daß der Fernseh-Empfänger-Prüfsender GM 2887 zu einem Preis um etwa DM 1100.- Ende dieses Jahres auf den Markt kommen kann. Bei diesem Gerät, das ein Bildsignal oder ein moduliertes Hf-Signal (50...100 mV, 1...2 mV) abzugeben vermag, finden wir als wichtigste Einrichtung einen Modulationswahlschalter, mit dem man ein unmoduliertes Synchronisations-signal, eine aus horizontalen oder vertikalen Strichen einstellbarer Anzahl und Breite wählbare Modulation, ein verschiedenartig einstellbares Raster oder schließlich eine Tonmodulation wählen kann.

### AM-FM-Signalgenerator

Für den Abgleich von AM-FM-Empfängern innerhalb des Frequenzbereiches 8...240 MHz ist ein Signalgenerator geplant, der mit eingebautem Wobbler ausgestattet sein wird und vor allem für Abgleicharbeiten an Tonempfängern nützlich sein kann.

### Zusatzgeräte für Fernseh-Prüfsender

Da der bereits erwähnte Fernseh-Prüfsender (GM 2657) nur ein bestimmtes Hf-Trägerpaar für Bild und Ton enthält, und von Fall zu Fall auch Prüfungen auf andere

ren Fernsehkanälen vorzunehmen sind, wurden entsprechende Vorkehrungen zum Auswechseln der Hf-Einheit getroffen. So kann man die jeweilige, eingebaute Hf-Einheit leicht austauschen und durch ein anderes Hf-Trägerpaar ersetzen. Der ungefähre Preis dieser zusätzlichen Hf-Einheit wird bei etwa DM 750.- liegen. Ein anderes Zusatzgerät, der Vier-Kanal-Hf-Meßsender wurde entwickelt, um in Verbindung mit dem Prüfender schnell von einem Fernsehkanal auf den anderen umschalten zu können (Preis etwa DM 8000.-). Für die Einrichtung von Fernsehlaboratorien und für das Prüffeld sind Fernseh-Hf-Verteiler bestimmt, über die die Fernseh-Hf-Signale den verschiedenen Arbeitsplätzen zugeleitet werden.

### Blaupunkt-Magnetongerät

Während die bisher üblichen Tonfolienaufnahme- und Wiedergabegeräte eine Kombination mit dem Plattenwechsler nicht zulassen, können mit dem Blaupunkt-Magnetongerät in Verbindung mit dem Plattenwechsler „Phonomat“ mehrere Platten hintereinander aufgenommen oder wiedergegeben werden.

Das von den Blaupunkt-Werken in der Rauntom-Musiktruhe eingebaute Magnetongerät verwendet als Schallträger Spezialplatten von praktisch unbegrenzter Lebensdauer. Die einmal vorgenommene magnetische Beschriftung der Platte läßt sich für unbegrenzte Zeit aufbewahren oder auch durch Entmagnetisieren wieder löschen. Dieser Löschvorgang geht gleichzeitig mit der Neubeschriftung der Platte vor sich. Die Magnettonplatte hat eine Aufnahmedauer von etwa vier Minuten. Durch Kombination mit dem in der Rauntom-Musiktruhe angeordneten automatischen Plattenwechsler wird es möglich, mehrere Platten hintereinander aufzunehmen oder abzuspielen.

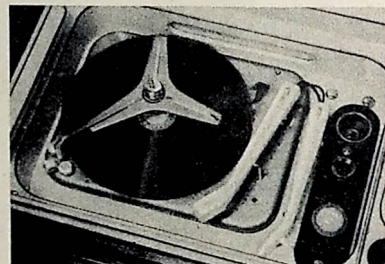

Magnetongerät, im Musikschrank eingebaut

Das angewandte Verfahren stellt eine für den Heimgebrauch praktische und wirtschaftliche Lösung dar, zumal mit dem Plattenwechsler auch Schallplatten wiedergegeben werden können. Da die Schallplatte aus wirtschaftlichen Gründen nach wie vor ihre Existenzberechtigung hat und für jeden Geschmack entsprechende Aufnahmen bietet, kommt dieser Kombination große praktische Bedeutung zu.

Das klassische Werk der praktischen Radiomeßtechnik ist nach wie vor die Prüffeldmeßtechnik von Ingenieur Otto Limann. Es bietet nicht nur die Grundlagen der modernen Meßtechnik, wie sie in den Prüffeldern, Werkstätten und Labors der Radioindustrie und des Radiohandwerks ausgeübt wird, sondern bringt auf allen Gebieten eine große Zahl erprobter Konstruktions- und Bauanleitungen für die verschiedensten Meß- und Prüfgeräte. Die 3. Auflage des Buches ist wieder lieferbar:

304 Seiten mit 220 Bildern. Format A 5 (148 X 210 mm). Preis kart. 16.80 DM.

Für die meisten Radlotechniker ist die „Prüffeldmeßtechnik“ das am meisten benutzte Buch.

FRANZIS-VERLAG, MÜNCHEN 2, Luisenstraße 17

# Vorschläge für die WERKSTATT-PRAKXIS

## Behelfsempfang des 80-m-Bandes mit normalem Rundfunksuper

Die Schaltung der Mischstufe eines normalen Rundfunksupers für KML geht aus dem Bild hervor. Zum Behelfsempfang des 80-m-Bandes wird in Stellung „mittel“ des Wellenschalters parallel zur Vorkreis- und Oszillatorspule eine Verkürzungsspule geschaltet. Da auf der Skala des Rundfunkempfängers das 80-m-Band nur einen sehr schmalen Bereich einnimmt, entfallen die Gleichlaufschwierigkeiten. Es gelingt vielmehr allein durch Einregeln der beiden Eisenkerne, beide Spulen in dem schmalen Band auf genügenden Gleichlauf zu bringen. Die Antenne wird über einen kleinen Trimmer direkt an das Gitter der Mischröhre gekoppelt.

Für den Vorkreis wurde eine Hf-Eisenkernspule MV 311 mit 16 Wdg. (9,25  $\mu$ H) und für den Oszillator eine ebensolche mit 14 Wdg. (6,6  $\mu$ H) verwendet. Der Kondensator in Serie mit der Vorkreis- und Oszillatorspule hat 50 nF und muß induktionsfrei sein. Er wurde eingefügt, um die Zusatzeinrichtung ohne Eingriffe in die übrige Schaltung direkt an Masse schalten zu können. Die Umschaltung auf 80 m erfolgt so, daß das Rundfunkgerät auf „mittel“ geschaltet wird und die beiden Zusatzspulen durch einen zweipoligen Kipp-Schalter zugeschaltet werden. Es ist sehr wichtig, den neuen Zusatzwellenschalter so im Gerät anzuordnen, daß die beiden vom Drehkondensator kommenden Leitungen nur wenige Millimeter lang ausfallen. Andernfalls muß man mit einer Störung des Abgleiches rechnen. Wenn man den Zusatzschalter an einem Blechwinkel unmittelbar über dem Drehkondensator befestigt, treten keine Schwierigkeiten auf. Meist hat der Drehkondensator über und unter dem Chassis Anschlußpunkte. Wählt man die Anschlußpunkte über dem Chassis und bringt man den Zusatzschalter unmittelbar dort an, dann gelingt es, die Zuleitungen zum Schalter wenige Millimeter lang zu machen. Am Winkel für diesen Schalter werden dann auch die beiden Zusatzspulen befestigt. Die ganze Einbaubarbeit ist ohne Ausbau des Chassis von oben durchführbar.

Das 80-m-Band erscheint etwa im unteren Drittel der Mittelwellenbereichsskala. Man sucht sich ungefähr in Bandmitte einen Sender aus und gleicht mit dem Eisenkern des Vorkreises auf höchste Lautstärke nach. Diese einfache Zusatzeinrichtung erlaubt mit jedem Rundfunksuper eine recht gute Aufnahme der Telefonversammlungen auf dem 80-m-Band.

Ing. Fritz Kühne

Mischstufenschaltung eines Superhets mit Behelfsempfang des 80-m-Bandes

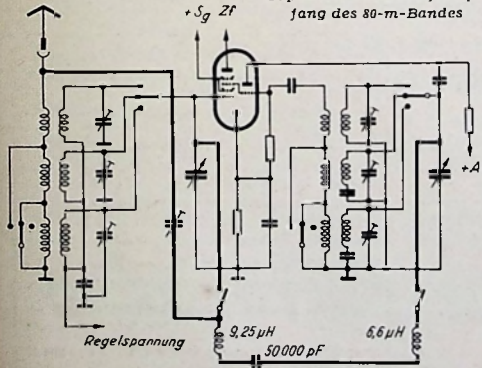

## Der Umgang mit Rimlockröhren

Die vorteilhaften Eigenschaften der Rimlockröhren sind zu einem großen Teil darauf zurückzuführen, daß die Elektrodenanschlüsse gleichzeitig als Steckerstifte benutzt werden und unmittelbar in den ebenen Glasboden (Preßteller) eingeschmolzen sind. Hierdurch entfallen die bei den älteren Typen üblichen langen Zuleitungsdrähte und der Preßstoffsockel.

Mit Ausnahme eines Blechringes, der eine Führungsnase trägt, besteht die gesamte Röhrenhülse aus Glas, und dieser Tatsache sollte auch beim Umgang mit Rimlockröhren möglichst Rechnung getragen werden. Wie jeder andere Glasgegenstand ist auch die Rimlockröhre empfindlich gegen die Behandlung mit scharfkantigen Metallwerkzeugen.

Dennoch werden vielfach Schraubenzieher, die seitlich in die Röhrenfassung unter den Röhrenboden eingeführt werden, zum Herausheben der Röhren benutzt. Dieses Verfahren kann nicht als sachgemäße Behandlung bezeichnet werden, da es zwangsläufig zu Sprüngen im Röhrenboden führt, als deren Folge Luft in die Röhre eindringt, die sie unbrauchbar macht. Ebenso können durch eine unsachgemäße Behandlung beim Herausheben der Röhren die Sockelstifte verbogen werden, was auch in vielen Fällen zu Undichtigkeiten führt. Rimlockröhren sollen deshalb nur von oben aus der Fassung herausgezogen werden, wobei es zweckmäßig ist, die Röhre so anzufassen, daß die am Glaskolben befindliche, vom Evakuierungsvorgang herrührende Spitze nicht an das Empfängergehäuse anstoßen kann.

## Tast-Durchgangsprüfer

Akustische Durchgangsprüfer besitzen den Vorteil, daß das Auge stets auf die Prüfstellen gerichtet sein kann, und der Blick nicht abgewendet werden muß. Diese Hilfsmittel haben jedoch auch Nachteile. So lassen sich die Widerstandswerte nur grob schätzen. Ferner besteht bei Vorhandensein mehrerer Arbeitsplätze die Gefahr, die Signale infolge des Geräuschpegels zu überhören. Die Kontrolle mit dem Kopfhörer wäre jedoch unbequem und hinderlich.

Der im Bild gezeigte Tast-Durchgangsprüfer weist die Vorteile einer akustischen Prüfrichtung auf und vermeidet deren Nachteile. Durch den im Handgriff eingebauten Druck- oder Nockenschalter, kann gleichzeitig der Meßbereich umgeschaltet werden, ohne weitere Bedienungsorgane betätigen zu müssen. Die Tastspitze läßt sich biegen oder gegen eine Meßschnur mit Stecker auswechseln. Der Tast-Durchgangs-

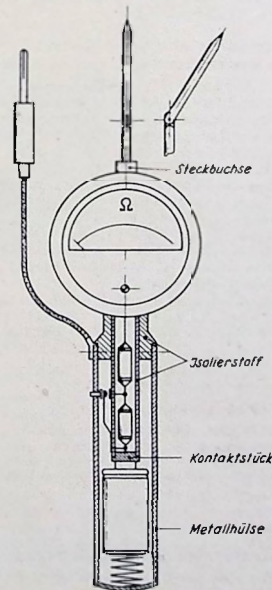

Praktische Ausführung des Tast-Durchgangsprüfers

prüfer macht sich besonders nützlich bei der Montage, sowie bei der Fehlersuche in Schaltschränken, Verteileranlagen usw. Für höhere Ansprüche kann das Gerät auch mit mehreren Batterie-Elementen, regelbarem magnetischen Nebenschluß usw. ausgerüstet werden. Es empfiehlt sich, im Handgriff des Gerätes gleichzeitig die Spannungsquelle (z. B. Stabbatterie), die Vorwiderstände und den Schalter unterzubringen. A. Krüger

## Netzteil-Kondensatoren im Standardsuper

Gelegentlich kamen Standardsuper zur Reparatur, bei denen der Heizfaden der Gleichrichteröhre AZ 1 anscheinend ohne feststellbaren Grund durchgebrannt war. Einzelne Geräte wurden im Abstand mehrerer Monate mit dem gleichen Schaden erneut in die Werkstatt eingeleiefert. Die Abstellung des Übels gelang aus der Überlegung heraus, daß der Schaden von der gleichen Art war, als wenn der Ladekondensator Schluß gehabt hätte. Dann brennt der Heizfaden der Gleichrichteröhre wegen Überlastung durch.

Nun muß die Gleichrichteröhre beim Wechselstromempfänger die Kondensatoren des Netzteils im Augenblick des schnell vor sich gehenden Anheizens zuerst aufladen und zu diesem Zweck einen verhältnismäßig großen Strom durchlassen, dessen Höhe von der Größe der Kondensatoren abhängt. Das ist der Grund, warum die Röhrenhersteller bei jeder Gleichrichteröhre einen Maximalwert für den Ladekondensator angeben. Er beträgt bei der Röhre AZ 1 z. B. 60  $\mu$ F. Beim Standardsuper mit einem Siebwertstand von 2 k $\Omega$  müssen aber Lade- und Siebkondensator zugleich aufgeladen werden, so daß die Summe dieser Kapazitäten höchstens 60  $\mu$ F betragen darf. Tatsächlich ist sie aber 50  $\mu$ F. Hierdurch kommt es zu einem ungewöhnlich großen Leckstrom, so wird die für die Gleichrichteröhre gefährliche Grenze vor allem dann überschritten, wenn die Netzspannung einmal besonders hoch ist.

Bei der endgültigen Abstellung des Fehlers wurden nicht allein die Kondensatoren der Anodenstromsiebkette gegen einwandfreie Teile ausgewechselt, sondern es wurden dazu Kondensatoren kleinerer Kapazität genommen. Dabei ist die Größe des Ladekondensators unverändert beibehalten, aber diejenige des Siebkondensators herabgesetzt worden. Von Fall zu Fall wurde durch Versuch diejenige kleinste Größe ermittelt, bei der das Brummen in tragbaren Grenzen blieb. Dr. A. Renardy

## Reparatur eines

### Elektronenstrahl-Oszillografen

Bei einem handelsüblichen Elektronenstrahl-Oszillografen zeigte sich unmittelbar nach dem Einschalten eine starke Wärmeentwicklung am Helligkeitsregler. Die Nachprüfung ergab, daß der Regler als Folge eines Erdschlusses der Heizwicklung für die Röhre DGN 7-2 fast ganz zerstört worden war. Da die Neubeschaffung oder Reparatur des Transformators zeitraubend und kostspielig gewesen wäre, wurde unmittelbar hinter der Oszillografenröhre DGN 7-2 ein kleiner Zusatztransformator mit besonders guter Isolation eingebaut. Er wurde primär an die entsprechende Wicklung des Netztransformators angeschlossen, um beim Umschalten auf andere Netzspannungswerte Schwierigkeiten zu vermeiden.

Das Auswechseln des Helligkeitsreglers gestaltete sich etwas schwieriger, da Originalteile nicht mehr erhältlich waren. Ein passendes Dreh-Potentiometer ließ sich jedoch nach Aufarbeiten eines Flansches und nach Kürzung der Abstandsrollen einwandfrei einbauen. Der Oszillograf arbeitet wieder einwandfrei. G. Müller

## Schliche und Kniffe

waren früher in der FUNKSCHAU ein geflügeltes Wort und gleichzeitig die beliebteste Rubrik aller Praktiker in Werkstatt und Labor, aber auch der Amateure und Bastler. Eine Sammlung der wertvollsten Werkstattwinke, die sich mit der Schaltungstechnik, mit Hilfseinrichtungen und Werkzeugen, Einzelteilen und Zubehör betreffen, stellte Fritz Kühne in dem Radio-Praktiker-Bändchen Nr. 13 „Schliche und Kniffe für Radio-Praktiker“ zusammen. Bei 64 Seiten Umfang bringt es rund 60 solcher „Kniffe“ und 57 Bilder dazu. (Preis 90 Pf. zuzügl. 10 Pf. Versandkosten; zu beziehen durch jede Buchhandlung oder vom Franzis-Verlag, München 2).

## Bellagenhinweis

Diesem Heft liegt ein Prospekt der 9. Südd. Klassenlotterie der Firma Staatl. Lotterie-Einnahme Koch aus der Opelstadt Rüsselsheim bei.

# ORION Eine Fundgrube für den Bastler

HANNOVER · Lavesstraße 74  
Eingang Hausenstr. 1

**Spulensätze** (sämtl. für den neuen Wellenplan mit Hf-Litze gewickelt)

- 6-Kreis-Sup., Telef., kompl. DM 9.80
- 6-Kreis-Sup., Görler, kompl. 11.90
- 6-Kreis-Super, Hornak 101. Ein Qualitätserzeugnis der neuest. Westfabrikation. Der Schläger der Funkaussteilg. 1950 DM 19.50

**Häspelkern - Koppler K. M.** 1.50  
**DKE und VE** ..... 2.25  
**Zi-Bandfilter im Alubecher**, 468 oder 473 kHz ..... 1.95  
**Zi-Saugkreis**, 468 o. 473 kHz ..... 1.75  
**9-kHz-Sperre** ..... 2.40

**Lautsprecher** (sämtliche permdyn. mit Trafo)  
**1 Watt, Ø 130 mm, Telef.** ... 7.90  
**3 Watt, Ø 176 mm, Telef.** ... 10.50

**Elkos** (sämtliche Alubecher)  
**25 µF, 350/385 V, Siemens** ..... 2.40  
**16 µF, 350/385 V, Siem. o. NSF** 2.10  
**25 µF, 12/15 V, Siemens** ..... 0.50  
**100 µF, 12/15 V, Siemens** ..... 0.65  
**100 µF, 6/8 V, Frako** ..... 0.45

**Drehke**  
**2 x 500 pF, 2 x 550 pF** Callit abgeglichen auf 0,5 %, „Schaub“ ..... 3.75  
**do. mit Winkel** ..... 4.00  
**VE, kugeleig., Callit** ..... 2.20  
**Pertinax m. DKE m. Schalt.** 0.90  
**Pertinax 1 x 500 pF** ..... 0.95  
**Pertinax 1 x 250 o. 1 x 180 pF** ..... 0.75  
**Pertinax 1 x 250 o. 1 x 180 pF mit Schalter** ..... 1.80

**Gleichrichter**  
**60 mA Elkoform** ..... 2.80  
**Ladegleichrichter Graetz 30 V, 0,5 A, SAF** ..... 3.50  
**Ladegleichrichter Graetz 15 V, 0,5 A, SAF** ..... 2.40

**Potentiometer mit Schalter**  
**Preh, Elgest, 1 MΩ, 0,5 MΩ, 0,1 MΩ, 50 MΩ, 25 kΩ, 10 kΩ** ..... 1.90  
**ohne Schalter 1 MΩ, 0,5 MΩ, 0,1 MΩ, 50 kΩ, 1 kΩ** ..... 0.90  
**Doppelpotentiometer Preh mit Schalter, zweifach, 1,3 MΩ, 1 MΩ, Doppelachse** ..... 5.75  
**do. einachs., 1 MΩ, 0,5 MΩ** ..... 5.75

**Kondensatoren**  
**Sikatop 750 V 2500, 3000, 5000, 10 000, 20 000 pF** ..... 0.35

**Callit 0,5, 3, 4, 10, 15, 16, 20, 25, 35, 40, 50, 60, 100, 160, 275, 300, 308, 312, 350, 650, 730, 800, 1000 DM 0.20**

**Der ideale Anoden-Überbrückungskondensator**  
**1 x 5000 pF 1/3 kV** ..... 0.35  
**20 000 pF, 250/750, Siemens** ..... 0.15  
**20 000 pF, 500/1500, Siemens** ..... 0.25  
**Bosch MP 1 µF, 250/750 stat.** 0.60  
**Siemens 0,25 µF, 500/1500** ..... 0.35  
**0,5 ründ Metall 500/1500** ..... 0.60  
**Trimmer Callit 8..50 pF** ..... 0.40

**Transformatoren**  
**5 Watt Telef. 6400, 3200, 1600, 15 Ω** ..... 2.60  
**3 Watt 8000 zu 3,2 Ω** ..... 1.75  
**Netztrafo 2 x 280 V, 60 mA, 4 V, 1 A, 6,3 V, 3 A** ..... 8.25  
**Netzdrossel 60 mA** ..... 2.25  
**Heiztrafo 220 V auf 6,3 V** ..... 2.50  
**Weicheisen-Instrument**  
**Hartmann & Braun 0,20 A oder 40 V, Güteklasse 1,5, Ø 80 mm DM 6.50**  
**Sockel A und E** ..... 0.20  
**Hexodensockel** ..... 0.30  
**Sockel D 1** ..... 0.50  
**Meßsenderschüre, 2 m lang** 1.40

**Knöpfe elfenbein** ..... 0.40  
**Doppelknöpfe** ..... 0.40  
**Wellenschalterkernebel** ..... 0.35  
**DKE** ..... 0.10  
**Buchsenplatten für 2. Lautsprecher oder Tonabnehmer** ..... 0.20  
**Verlängerungsachsen** ..... 0.10  
**Glühlampen mit Mignon-gewinde, 220 V** ..... 1.20  
**Sicherungen, sämtl. Werte**  
**Sicherungen, Pertinax** ..... 0.10

**Schalter**  
**2pol. VE Allstrom** ..... 0.45  
**2pol. VE** ..... 0.35  
**Kristall-Tonarm, Telef. u. a.** 12.00  
**Telef. TQ 1002 Saph. o. Trafo** 15.00  
**Nadelgeräuschfilter** ..... 3.85  
**Gehäuse Orig. Fillus, Nußbaum tourniert** ..... 6.50  
**Gehäuse f. 2. Lautsprecher, Nußbaum tourniert, ohne Schalt- und Rückwand** ..... 2.90  
**Bakelltegehäuse Lorenz P 12 mit Chassis und Skala** ... 3.90  
**Multizet** ..... 58.75  
**Widerstände 1/4 W Watt, sortiert** ..... 100 St. 7.00  
**1000 St. 55.50**  
**Bastlersortiment, Schrauben, Lötlössen usw.** ..... 1.50

**Promptesten Nachnahmeversand mit Rückgaberecht Innerhalb 8 Tag. geg. bar — Rückzahlung.**

Anzeigen für die FUNKSCHAU sind ausschließlich an den **FRANZIS-VERLAG**, (13 b) München 2, Luisenstraße 17, einzusenden. Die Kosten der Anzeige werden nach Erhalt der Vorlage angefordert. Den Text einer Anzeige erbiten wir in Maschinenschrift oder Druckschrift. Der Preis einer Druckzeile, die etwa 25 Buchstaben bzw. Zeichen einschl. Zwischenräumen enthält, beträgt DM 2.— Für Zifferanzeigen ist eine zusätzliche Gebühr von DM 1.— zu bezahlen.

Zifferanzeigen: Wenn nicht anders angegeben, lautet die Anschrift für Zifferbriefe: **FRANZIS-VERLAG**, (13 b) München 2, Luisenstraße 17.

## STELLENGESUCHE UND -ANGEBOTE

Südd. Rundf.-Geräte-Fabrik sucht Prüffeld-Techniker. Zuschr. u. Nr. 3406 T.

Elektroing. (HTL) sucht Anfangsstellg. in Prüffeld od. Labor. Ang. unt. Nr. 3415 M.

Rundf.-Mech. u. Elektriker, ungek., sucht pass. Wirkungskr., 28 J., led. (Oldenburger). Zuschriften u. Nr. 3410 B.

## VERKAUFE

Radio-Bespannstoffe u. Schraubensortimente. J. Trompeter, Overath Bez. Köln.

Trockengleichr. 220 V~ auf 120 V = 750 W mit Trafo. Theo Schlögel, Wilderm/Jagst.

Körting-Ultramar SB 7360 W in tadell. Zust. Preisang. unt. 3408 M.

Spotbillig! Ia Saphir-Daunrad. 1000e Plattspielbar, 2 St. DM 4.20. Oftspieltand. mit Edelmetallsplz 10 St. DM 2.80, 50 St. DM 12.—. W. Lambrecht, Oldenburg/Oldb., Peterstr. 30.

Mehrere Röhrr., Kawll-C-Meßbrücke, Radlounf., 220/220 V 100 W, Netztrafos u. div. Bastlermat. Suche V-A-R-Vielfachmeßger. Ang. unt. Nr. 3407 H.

Biete 3 Bd. Schule des Funktechnikers. Fritz Ziegler, (14b) Ebhausen

AEG. - Magnetophon, 1 Mischverst. m. Endst., 1 Bayermikrof. preisg. z. verk. Ang. u. 3414 B.

## SUCHE

Suche Helmarb. i. Verdrahten u. Verlöten v. Ger. u. C.R.L.-Aggreg. Off. unt. Nr. 3412 W.

Mehr. BC 348 und 221 (a. def.), amerik. Röhrr. (a. Spez.), Quarze i., 25 u. 472 kHz, 1, 3 u. 18 MHz, Kreuzwickelmaschine, Kat.-Röhre 30 cm Ø, Instrum. 100 µA, Bohrm. 13 mm. Zuschr. unt. Nr. 3409 Sch.

Farvimeter ges. Barzählg. Neumann, Hildesheim, Rosenhagen 20.

Suche Farvimet. i. gut. Zust. mit Preisangabe. Zuschr. u. Nr. 3413 M.

Empf. Köln E 52 i. einwandfr., betriebklar. Zust. geg. Barzahlung sof. z. kauf. ges. Ang. mit Preisang. u. 3405 D.

Kaufe Super - Spiegelgalvanom. S u. H sow. Philips - Oszillografen. Zuschr. u. Nr. 3411 C.

Gebr., guterhalt. Meßsend.-Farvimet. Röhrenprüfger., Tonfreq.-Generat., R.L.C.-Meßbrücke, Röhrr.-Voltmet., Signalverfölg., Kreuzspul-u. Lagenwickelmasch. Preisg. z. kauf. ges. E. Gäßner, (23) Delmenhorst, Oldenburgerstraße 13.

## TAUSCH

Autosup. Kört. AS 7340 6/12 V bester Zustand, kompl. geg. ER 1 oder ähnl. Empf. zu tausch. ges. H. Graner, Faßberg/Unterlüss, Grüner Weg 3.

Kompl. 9,5 - Film - App. (Kam. Proj.) Perlw. usw. geg. Magnetof. z. tausch. ges. W. Lange, Flensburg, Holm 17.

**ING ERICH-FRED ENGEL**  
 ELEKTROTECHNISCHE FABRIK  
 WIESBADEN 95  
 Verlangen Sie Liste F 67

**TRANSFORMATOREN**  
 Drosselspulen  
 Umformer und  
 Kleintornatore



**FILZ-**  
 Unterlagen für Radios und Mechaniker-Filzplatten in allen Größen u. sortieren Farben. Grünes Filztuch f. Ladentische, Schaukäten usw. fertig zugeschnitten.  
 Aloys Mansfeld, Filzwarenfabrik **NEHEIM-HOSTEN 1** Werler Str. 66 - Telef. 2602

**Hunderte**  
**Von Zuschriften**  
 gehen oft auf  
 Kleinanzeigen in der  
**FUNKSCHAU** ein

**Kom. UKW-Sender und-Empfänger**  
 betriebkl. oder Teile: Kraftversärker 20-150 W permdyn. Lautspr. 20 W, Autoverstärkeranlage, Edlensammeler großer. Kapazität, 2adr. verdr. Feldkabel, Baumat. u. Rückentragte zu kaufen ges. Angeb. unter Nr. 3470 L erb.

**Wagen Geschäftsaufgabe** sind folg. Rohde & Schwarz-Geräte preiswert abzugeben:  
 1 Ohmscher Eichtheiler Type DÜR,  
 1 Röhrenvoltmeter Type UDN,  
 1 stabilisiertes Netzgerät Type NWU,  
 1 Röhrenvoltmeter Type UGW  
**Schnapper**, (14a) Heudlingen Kreis Hildesheim/Branz

**MAGNETTON-**  
 Bastleralle, Teller- u. Tornatore, Köpfe, Spezialübertrager, komplette Geräte, sämtliches Kleinmaterial. Fordern Sie Liste an. Rückporto bitte beizulügen.  
**Dr. Georg Puluy**  
 (13a) **BAYREUTH**  
 Robert-Koch-Straße 8

**KONSTRUKTEUR**  
**für Meßgeräte der Hochfrequenztechnik**  
 Nur erstklassige Kräfte mit mehrjähriger Praxis werden gebeten. Berufung mit Lebenslauf, Zeugnisabschriften, Gehaltsanspruch und frühest möglichem Antrittstermin einzusenden unter Nummer 3421 R

Für Qualität bürgt **Becker-Autoradio**  
 MAX EGON BECKER · Autoradiowerk · Ittersbach über Karlsruhe 2





# Präzisionsbauteile für DUOTON-Hf-Magnettonbandgerät für Aufnahme und Wiedergabe

## Die Vorteile des DUOTON-Magnetband-Gerätes

Das DUOTON ist kein kommerzielles Gerät, welches ausschließlich für Sendegesellschaften oder Studios geeignet ist. Gerade im Gegenteil, ein DUOTON-Gerät läßt sich mit jedem Rundfunkempfänger verbinden, so wie dies bisher beim Plattenspieler oder Plattenwechsler der Fall ist. Sie können jede Sendung oder Aufnahme, die aus Ihrem Lautsprecher erklingt, mit dem DUOTON-Gerät aufnehmen und konservieren. Dabei soll als Faustregel gelten, daß diese Konserve Ihnen jederzeit die alte Sendung in der gleichen Güte, also wie die Originalsendung, zu Gehör bringt. Jedes Tonband

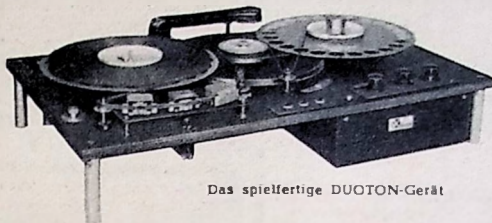

Das spielfertige DUOTON-Gerät

kann gelöscht werden, und dies nicht nur einmal, sondern so oft Sie es für richtig halten.  
**Bandgeschwindigkeit:** 38 cm/sec.  
**Spieldauer:** 45 oder 90 Minuten für 1000 m.  
**Frequenzgang:** 40.9000 Hz. Erweiterung auf 12.000 Hz möglich, durch Änderung des Verstärkers.  
**Spur:** Ein- oder Doppelspur.  
**Anzahl der Köpfe:** Drei Köpfe, und zwar: Lösch-, Aufsprech- und Wiedergabekopf.  
**Anzahl der Motore:** Zwei Motore.  
**Erforderliche Eingangsspannung:** 1 Volt.

### Welches Tonband verwende ich?

Es gibt keine schlechten Tonbänder! Es muß aber auch hier der folgende Hinweis gründlich beachtet werden: Die Tonbandfabrikanten hatten bisher nur Sendegesellschaften, Filmgesellschaften und Studios als Kunden und auf diesen Kundenkreis ist auch die Reklame abgestimmt. In absehbarer Zeit wird aber hier eine Änderung zu erwarten sein, denn es hätte gar keinen Sinn, wenn Sie ein DUOTON mit Ihrem Radioapparat verbinden, der vielleicht noch etwa 6000 Hz wiedergibt und ein Tonband verwenden, dessen Güte erst in Verbindung mit einem Spezialverstärker, der etwa 5000 DM. kostet, erkennbar wird. Sie wissen sicherlich auch, daß Ihr Sender, den Sie jeden Tag hören, seine Schallplatten nicht auf einen Plattenspieler zu Gehör bringen wird, den Sie besitzen und der Ihnen schon lange Zeit viel Freude bereitet hat. Ihnen ist bestimmt nicht der Gedanke gekommen, sich nun solch ein Spezialgerät zu kaufen. Warum also die unnötige Ausgabe für ein Tonband, wenn die normale Qualität völlig ausreichend ist. Daher:

Für die von mir angebotenen BASF-Bänder übernehme ich die Garantie für einwandfreie Aufnahmen. Für Verzerrungen, für Lautstärkeunterschiede kann nicht das Band verantwortlich gemacht werden.

### Meine Ansicht über: Bandgeschwindigkeit und Spur

Während der Vorführungen des DUOTON-Gerätes auf der Industrieausstellung Berlin 1950 war fast jede zweite Frage: Wie ist die Bandgeschwindigkeit? In vielen Antworten auf meinen Hinweis, daß wir mit 38 cm/sec arbeiten, war klar ersichtlich, daß man 72 cm/sec für unbedingt notwendig hielt. Schon damals kamen aber spielfertige Geräte für eine Bandgeschwindigkeit von 19 cm/sec heraus, die auch für Musikaufnahmen verwendbar sein sollen. Heute aber, nachdem das Magnettonband-Gerät immer volkstümlicher wird, möchte man die Geschwindigkeit noch mehr herabsetzen, um eine recht lange Aufnahme bzw. Wiedergabe zu bekommen. Daher:

1. Die Geschwindigkeit von 38 cm/sec ist für den Amateur die richtige Lösung, weil derartige Geräte leichter herzustellen sind und weil kein Spezial-Tonband erforderlich ist.

Wenn Sie selbst Aufnahmen machen, dann kommt nur das Einspur-Verfahren in Frage, weil Sie sonst ein Band nicht „cuttern“ können. Aber gerade das „Cuttern“ macht doch soviel Vergnügen. Sie sind ihr eigener Regisseur. Aber wenn Sie einmal auch eine Oper oder ein Hörspiel aufnehmen wollen, das aber mehr als 45 Minuten Spieldauer hat, dann können Sie mit dem DUOTON-Gerät auch zweiseitig fahren. Daher:

2. Der Amateur wird diese Frage von Fall zu Fall selbst lösen. Dies ist zur Zeit aber nur mit dem DUOTON möglich.

### Ein paar Worte wegen der Anschaffungskosten:

DUOTON zur Zeit das billigste Magnettonbandgerät für Aufnahme und Wiedergabe. Es wird (mit AEG-Lizenz) in losen Teilen geliefert, die soweit für die Montage vorbereitet sind, daß der Zusammenbau schnell und ohne Fehler möglich ist, denn eine sinnreiche Anordnung sorgt dafür, daß jedes Präzisionsteil an seinen richtigen Platz kommt.

Wenn Sie sich entschlossen haben, ein DUOTON zu bauen, dann haben Sie im Voraus die Garantie, daß Sie keine Mark umsonst ausgeben. Sie setzen die DUOTON-Teile zu einem hochwertigen Gerät ohne Risiko zusammen. DUOTON ist ausgereift und kann nicht über Nacht als veraltet gelten.

### ... und nun die Kosten

- Zubehör:**  
**BASF-DUOTON-Tonband, 1000 m mit Karton und Bandkern, ausgesuchte Qualität** brutto DM. 19.—  
**DUOTON-Bandkerne, genormte Ausführung, 100 mm Ø** ..... brutto DM. 1.10  
**oder 70 mm Ø** ..... brutto DM. 1.—  
**DUOTON-Bandspule, Ausführung ähnlich Filmspule, 250 mm Ø, auf 100-mm-Kern, für 700-m-Band** ..... brutto DM. 5.90  
**DUOTON-Spulenkerne mit aufgefälltem Teiler**  
 200 mm Ø ..... 250 mm Ø ..... 300 mm Ø  
 brutto DM. 4.10 ..... DM. 4.90 ..... DM. 6.50  
**DUOTON-gravierte Platte für den Verstärker** ..... brutto DM. 7.20  
**DUOTON-gravierte Platte für 3 Netzschalter** ..... brutto DM. 6.60  
**DUOTON-Antriebsmotor, Alistrom, mit Teiler** ..... brutto DM. 67.50  
**DUOTON-Antriebsmotor mit Tonarm, sofern Sie auch Ihre Schallplatten abspielen wollen** ..... brutto DM. 87.50  
**DUOTON-Rücklaufmotor mit Schaurrolle und Montageleiste** ..... brutto DM. 51.—  
**DUOTON-Verstärker-Chassis, fertig vorgearbeitet** ..... brutto DM. 23.—  
**Abgeschirmte Litze, Cu-Geflecht und Glanzgeräumspannung, geeignete Leitung zwischen Verstärker und Köpfen**  
 a) einadrig 1/4 ..... DM. 19.—  
 b) zweiadrig 1/4 ..... DM. 31.—  
**TELEFUNKEN-Mikrofon-Vorverstärker, eingerichtet für Kristall-Mikrofone, für die Röhren 2X EF 12, Spannungen müssen aus dem Hauptverstärker entnommen werden** ..... brutto DM. 14.—  
**TELEFUNKEN-Mikrofon-Vorverstärker mit Netzteil, Glimmlampenfassung und Regler, für die Röhren EF 12 und EF 14** ..... brutto DM. 30.—  
**Bandklammern, verhüten das Herunterfallen des Bandes** ..... brutto DM. — 06

### Gesamtkosten:

- a) DUOTON-mech. Einzelteile ..... brutto DM. 150.35  
 b) DUOTON-OFTA-Köpfe, in losen Teilen ..... brutto DM. 104.80  
 oder auf Grundplatte, ausgerichtet ..... brutto DM. 115.—  
 c) DUOTON-Antriebs- und Rücklaufmotor ..... brutto DM. 118.50  
 oder mit Tonarm ..... brutto DM. 138.50  
 d) DUOTON-Verstärker in losen Teilen ..... brutto DM. 94.—  
 oder fertig geschaltet ..... brutto DM. 139.—

### Magnetbandspieler-Preis

Ist Ihnen dieses Gebiet noch etwas neu, dann lassen Sie sich von Ingenieur W. Junghaus beraten. Aus dem Inhalt: Aufsprechvorgang, Löschung, Schaltungen von Aufsprechverstärkern, Abhörvorgang, Magnetköpfe, Zweiseitigungsverfahren, Bandsorten, Bandgeschwindigkeit, Laufwerke, Kopierverfahren u. a. 36 Bilder und 3 Tabellen. Ein Fachbuch, welches Ihnen als Fachmann DM. 10.— wert sein wird, kostet nur ..... DM. — 90

**Bitte sofort anfordern:** Interessenten wird kostenlos der DUOTON-Prospekt mit Preisliste übersandt, Händler erhalten zusätzlich die Rabattliste.

Ende Februar erscheint: DUOTON-Kundendienst Nr. 1. Ausführliche Hinweise über die Pflege und Wartung des DUOTON-Gerätes, Anleitung für die Benutzung im Zweiseitigungsverfahren und eine Betrachtung über die Zweckmäßigkeit der OPTA-DUOTON-Dreikopflatte.

DUOTON-Bauplan in der Neuauflage (mit AEG-Lizenz) mit der ausführlichen Montageanleitung, Abbildungen und Verstärker-Schaltung und der interessanten Einleitung in das Magnettonbandgebiet ..... Bruttopreis DM. 3.50

# HANS W. STIER

Vertrieb der DUOTON-Einzelteile, Radiogroßhandlung, BERLIN-SW 29  
 Hasenheide 119 - Telefon 66 31 90 - Postcheck-Konto 399 37 Berlin-West

Wir bieten  
dem  
Fachhandel:

### Holländ. Ronette-Mikrophone

In hochwertiger Qualität bei niedrigstem Preis  
 B 110 weiß Bakelit 30-10000 Hz/2,5 mV . . . 29.50 br.  
 G 310 Metallgehäuse 30-10000 Hz/2,5 mV . . . 42.— br.  
 R 742 mit 2 Klangzellen 20-14000 Hz/1,5 mV . . . 92.50 br.  
 R 474 mit 4 Klangzellen 20-16000 Hz/1,5 mV . . . 180.— br.  
 DS 4 Tischständer Ronette hierzu . . . 14.50 br.  
 VD Kristall Pick-up Einsatz 6 V/1000 Hz . . . 9.— br.

STUTTGART  
Mozartstraße 37



KARLSRUHE  
Viktoriastr. 3-5

### RADIO-MATERIAL:

UKW-Drehko (Schmetterling) 8+8 pF . . . 2.20  
 15+15 pF . . . 2.90  
 34+34 pF . . . 3.80  
 KW-Drehko bis 25 pF . . . 1.40  
 bis 50 pF . . . 1.50  
 bis 100 pF . . . 1.80  
 Rückkoppler (Trolitul) 1x200 pF . . . -65  
 Abstimmdrehko (Trolitul) 1x500 pF . . . -65  
 Bandfilter-Zweikeiser m. Sch. . . . 6.80  
 7-Kreis-Superspulensatz . . . 16.50  
 Regelbarer ZF-Bandfilter 468 kHz . . . 6.90  
 Elkos (fabrikförmig, Markenware)  
 4 µF 500/550 (Trollerröhre) . . . 1.45  
 8 µF 500/550 . . . 1.95  
 32 µF 350/385 (Alubecher) . . . 3.30  
 32+32 µF 350/385 (Alubecher) . . . 5.30  
 DKE-Freischwinger 150 und 180 Ø . . . 2.80  
 AEG-Lautspr. L 22 perm.-dyn. 130 Ø m. Trako 11.80  
 Henry-Lautspr. 6 W perm.-dyn. 220 Ø m. Trako 17.50  
 Ausgangstrafe 4 W, 3,5/7 kΩ . . . 1.50  
 A-E-P 2000-Fassungen . . . -15  
 AF-Litze 20x0,05 . . . p. m. -04  
 U 2410 P . . . -70  
 Hochspannungsgleichrichter AEG eo 53/50 . . -90  
 Bitte Preisliste 1/1951 anfordern!

### TRAFO-WICKEL

VE Woll / VE Wn  
 aus laufend. Fertigung lieferbar.  
 Unsere Reparaturabteilung  
 übernimmt Neuwicklungen  
 von Transformatoren.  
**Rotpunkt-Werkstätten**  
 Inh. Peter Aldenhoven  
 (22c) Derschlag, Bez. Köln  
 Telef.-Nr. 51 93 Gummersbach

Größeres Rundfunk-fachgeschäft bietet große Restbestände aus früh. Produktion preisgünstig an: Blocks, Widerstände, Kondensatoren, Einzelteile, Drähte u. Gehäuse, geg. Kasse. Ausführl. Lagerliste anf. Dipl.-Ing.

Hausmann & Eggeling  
 Wiesbaden, Kirchg. 29

### FERNUNTERRICHT mit Praktikum

Sie lernen Radiotechnik und Reparieren durch eigene Versuche und kommen nebenbei zu einem neuen Super!

Verlangen Sie ausführliche kostenlose Prospekte über unsere allbewährten Fernkurse für Anfänger und Fortgeschrittene mit Aufgabenkorrektur und Abschlussbestätigung, ferner Sonderlehrbriefe über technisches Rechnen, UKW-FM, Wellenplanänderung

Unterrichtsunternehmen für Radiotechnik und verwandte Gebiete

Staatlich lizenziert

Inh. Ing. Heinz Richter, Günstling, Post Hochendorf/Wilsensee/Obb.



G. Tölkner

Ingenieur (VSI)

(20b) Braunschweig, Ernst-Amme-Str. 12, Ruf 2 13 32

Junger Mann, 20 Jahre alt, mit Gesellenprüfung, der mit Lust und Liebe tätig ist, sucht Stelle als

### Rundfunk-Mechaniker

möglichst im Raum Köln, Düsseldorf, Wuppertal.  
 Zuschriften unter Nr. 3423 F

BC 348  
 BC 342  
 BC 221

zu kaufen gesucht.

Angebote unter  
 Nummer 3420 R

### Wegen Fabrikationsumstellung

liefern wir Ersatzteile für Kondensator-Mikrofone mit 2-stufigem Vorverstärker, Schwannhähle usw. Schneldgeräte für Schallplattenaufnahme, Schneidkäse, Meßgeräte, Röhren AL 4, AF 7, AZ 11, Lautsprecher-Chassis 8 W, Membranen Durchmesser 210, sowie kl. Teile und Baustelmat. aller Art

Verlangen Sie ausführl. Angebote. **WUTON-WERKE**, München-Aubing

### Begehrte Einzelteile

Körting-Lautsprecher „Club“ perm. dyn. 6 W m. Tr. DM 17.50  
 Götting-Wetzelsaal D 522, 2 x 400 Ω, 60/120 mA DM 5.75  
 Selensgleichrichter AEG 230 W/75 mA. . . DM 2.80  
 Dreispulstrafe 0.1 mA, 130 Ω (Neubaugeräte) . . . DM 16.50  
 Gegenakt-Ausg.-Trafe 20 Watt, 2 x 3000/4/15 Ω DM 12.50  
 Röhren 12 P 2800 neu (Telefunken Utm) . . . DM 5.—  
 Götting-Spulenwandler F 310 (6 Wellenbereiche) . . . DM 54.—  
 Passende Skala und Dreifachdrehko dazu lieferbar!  
 Neue Versandliste mit vielen günstigen Angeboten kostenlos  
**SUHR-RADIOVERSAND**, (20c) Fischbach/Weser

### Lautsprecher und Transformatoren

repariert in 3 Tagen  
 gut und billig

**RADIO ZIMMER**  
 K. G.  
 SENDEN/Jllser

### Tubatest L 3

Röhrenprüfgeräte der  
**GRUNDIG**  
 Radiowerke, sofort ab  
 Lager Köln lieferbar.  
 93.-DM.  
 An Händler Rabatt.  
 M. Grandenrath  
 Köln-Z., Aachener Str. 11

Wir kaufen weiterhin gegen Kasse

**FTH** alle  
 ausländisch. Röhren  
 in großen Mengen, kleinen Mengen und Einzelstücken und bieten dem preisgünstige Angebote.  
**Frankfurter Technische Handelsgesellschaft**  
 Schmidt & Neldhardt oHG.  
 Spezialgroßhandel für Ausländerröhren  
 Frankfurt/Main · Schumannstraße 15 · Telefon 7 8115

### Restposten

Preiswerte 1a Hochglanz-Nußbaum-Phono-Schalltellen 548 x 383 x 200 mm für Einf.-Lautwerk.

**A. G. HERZOG & CO., BREMEN**  
 Neustadtswall

**Neuheit** Osterr. **Miniatur-Hochl. Lautsprech.**  
 „Colibri II“ L. Gegensprechanlag., Kleinradios,  
 Selbstbauzw. usw., Körp. 69 mm, T. 42 mm, Gew.  
 156 g, Belast. 1 1/2 W, Frequenz 200-9000 Hz, Al-Ni-Co-Cu  
 vorzugsg. Magnet, Felderl. i. Luftsp. 8-9000 Gauß nur DM. 14.20  
 (siehe auch Veroffentlich. Seite 65 Funkschau Nr. 3 v. 1. 2. 51).  
**Miniatur-Ausgangstrafos** 30x30x10 mm, präz. Arb.,  
 hervorr. gegl. i. Kleinstrahlung m. Miniaturimpedanz:  
 5/7 u. 10kΩ-3/5 u. 5 Ω, 20 mA belastb. Größe Leistung- univers.  
 verwendb. nur DM. 6.— Sonderanfert. jed. Art. wie Vor-  
 schalt-Mikrofon-, Spielzeug-, Gegenakttrafos usw. Verwend.  
 von Qualitätsblechen. Händlerrabatte Nachnahme-Versand  
**SCHMIDT-CORTEN** · K. G. · SCHLIERSEE Obb.

### Wir suchen:

Röhren 5A 100 sowie Kleinstmotor Type  
 4,5p Nr. 19-5706 A-2, 24V, 4,5 W, KB 10 min.

Angaben über Preis und Menge an

Rohde & Schwarz, München 9, Tassilostr. 7

### PEVA-Vibroprüfer

Ein Fehlererkennungsgerät mit dem neuartigen elektrostatischen Vibrator. (Siehe Funkschau-Heft 19, Seite 324).  
 Frequenzspektrum 50 b. über 10<sup>4</sup> Hz. In Handsone untergebracht, nicht größer wie Stabtaschenlampe.  
 Auch Vorabgleich von ZF und Vorkreisen möglich.

Preis komplett: **DM. 7.80**

Groß- und Einzelhandel hohe Rabatte.

### PEVA-RADIO

Ing. G. Paffrath  
 Linz-Rhein



Aus unserer Meßgerätefertigung:

### Empfängerprüfender UJM 20 M

Ein vielfach erprobter Prüfender, Frequenzbereich lückenlos 110 kHz - 22 MHz. Hf-Ausgangsspannung 3 µV - 100 mV, gedehnte Zf, Nf-Ausgangsspann. 2 V - 400 Hz

**KIMMEL G.m.b.H.** MÜNCHEN 23  
 Osterwaldstr. 69

# Kristall-Mikrophone



Mikrophon - Kapseln  
für div. Einbauzwecke

für  
Diktier-,  
Heimtongeräte  
u. dgl.

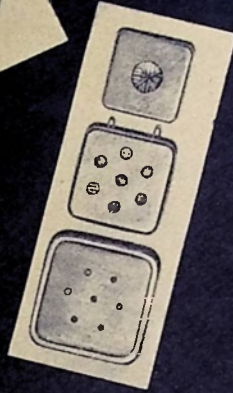

**H. Peiker** Fabrik piezoelektrischer Geräte  
BAD HOMBURG v. d. H., HÖHESTASSE 10



# LUMOPHON Radiogeräte

LUMOPHON-WERKE G. M. B. H. NÜRNBERG

## Konstrukteure/ Planung 1951/52

fordert Gebrauchsm.-Patentschr. 21a/1611897 München,  
bezt. R. Empf.-Typen (f. Din.)  
75% Leistungal.-Verbesserung.  
Weitere neueste Entwicklung vom Erfinder unter  
Nr. 3422 B

## Lautsprecher- reparaturen

innerhalb drei Tagen  
gut und billig  
Elektro - Gerätebau  
**W. Schneider**  
Hamm (Westfalen)  
Wilhelmstraße 19  
Eingang Kampstraße

## Germanium-Dioden

Jetzt in Neusilber m. Lötflächen!  
S. Funkschau Heft 23/1950, S. 414  
Type BN DM 3.90. höchstemp-  
findl. FEST-Detektor für Kund-  
funk, UKW-Empfang (Bauplan  
1 DM) ohne Stromquelle, dm-u.  
cm-Wellen.  
Händler Robotka! Prospekte freil!  
PROTON (Ing. W. BÜLL VDE)  
(13b) Planegg, Karlstr. 12  
Postschek München 81008

## RÖHREN für DM. 1.-

DM. 1.-: 6RV; (= 12K7, 6K7 gleiche Daten und  
Sackelschaltung 6 V, 150 mA) DM. 2.-: 6 K 7  
DM. 3.-: 9003, 1625. Miniatur-Satz: 1R5, 1T4,  
1S5, 3S4 DM. 20.- weitere Typen preiswert  
lieferbar, Nachnahmeversand. Ich suche wissens-  
schaftliche und Lehrbücher der Stark- und  
Schwachstromtechnik im Tausch gegen Röhren  
**HENINGER**, (13b) Waltenhofen b. Kempten  
Ich kaufe laufend große und kleine Röhrenposten

## Bastler und KW-Amateure

verlangen unsere 16 Seiten Gratispreisliste mit den  
günstigen **Sonderangeboten** in  
Einzelteilen, deutsche und amerik. Röhren  
(6 Monate Garantiel)  
Wehrmacht- und Spezialröhren  
**RADIOHAUS Gebr. BADERLE, Hamburg**  
Spitalerstraße 7 - Ruf 327913

## SELEN - GLEICHRICHTER

für Rund- für 250 V 20 mA zu 1.45 brutto  
funkzwecke: für 250 V 30 mA zu 1.90 brutto  
(Elko-Form) für 250 V 40 mA zu 2.40 brutto  
für 250 V 60 mA zu 2.80 brutto  
sowie andere Typen liefert:

**H. KUNZ, Gleichrichterbau**  
Berlin-Charlottenburg 4, Giesebrachstr. 10



## Potentiometer Schichtdrehwiderstände

Alle Typen ab Lager lieferbar.  
Neu: Doppelpotentiometer für Reparaturbedarf  
f. alle Geräte passend. Bitte Prospekte anfordern.

**WILHELM RUF**

Elektrotechnische Spezialfabrik, Hohenbrunn 2 bei München

Hier abtrennen!

Ich bestelle hiermit ab sofort die  
FUNKSCHAU

gewöhnliche Ausgabe zum Preise  
von 1.40 DM. je Monat zuzüglich  
6 Pf. Zustellgebühr

Ingenieur-Ausgabe mit der monat-  
lichen Beilage „Funktechnische Ar-  
beitsblätter“ zum Preise von 2 DM.  
je Monat zuzügl. 6 Pf. Zustellgebühr  
(Nichtgewünschtes bitte streichen)

Name: .....

Vorname: .....

Wohnort: .....

Postort: .....

Straße: .....

(Bitte deutlich lesbare Anschrift!)

DRUCKSACHE  
(Werbeantwort)

An den

**FRANZIS-VERLAG**

13b

**München 2**

Luisenstraße 17

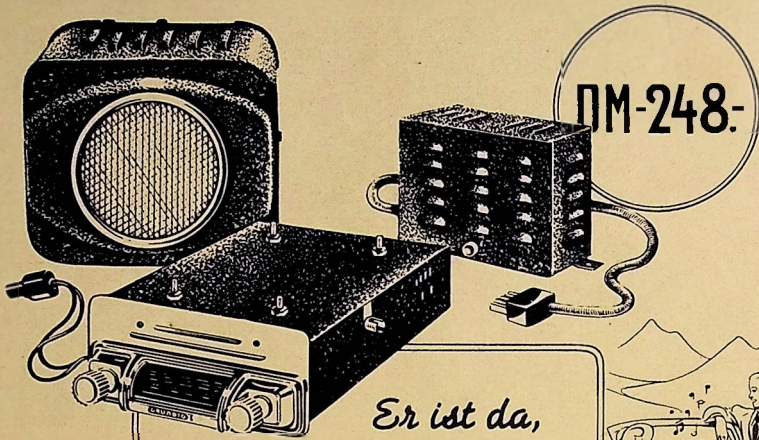

PM-248-

*Er ist da,*  
**der GRUNDIG-Autosuper**

Dieser 6-Kreis-Autosuper mit 5 Röhren und Gleichrichter ist die jüngste Spitzenleistung in der Reihe der bekannten und geschätzten GRUNDIG-Rundfunkgeräte.

Durch die Dreiteilung in Empfangsteil, Stromversorger und Lautsprecher läßt sich unser Autosuper organisch in jeden Wagen einbauen.

Der besonders wirksame automatische Schwundausgleich gewährleistet gleichbleibende Lautstärke selbst an ungünstigen Empfangsorten.

Überraschend ist die Klangfülle, denn für dieses Gerät wurde eigens ein leistungsfähiger GRUNDIG-Speziallautsprecher entwickelt.

Und das Wichtigste: Rationelle Fertigungsmethoden ermöglichen eine Preisgestaltung, die jedem Wagenbesitzer die Anschaffung dieses unterhaltsamen Begleiters gestattet.

Die größeren Rundfunk- und Kraftfahrzeuggeschäfte führen Ihnen den GRUNDIG Autosuper gerne unverbindlich vor.

**GRUNDIG**

Radio-Werke GmbH. Fürth/Bay.



TERSCH